

# TASCAM

# GB-10

## Assistant/enregistreur guitare et basse

Cet appareil possède un numéro de série en face inférieure. Veuillez le noter et le conserver pour mémoire.

N° de série :

\_\_\_\_\_

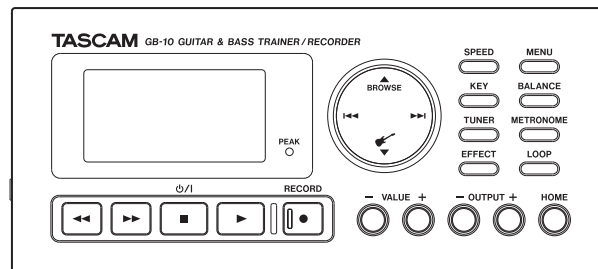

## MODE D'EMPLOI

# INSTRUCTIONS DE SÉCURITÉ IMPORTANTES



ATTENTION : POUR RÉDUIRE LE RISQUE D'ÉLECTROCUTION, NE RETIREZ PAS LE CAPOT (OU L'ARRIÈRE). AUCUNE PIÈCE INTERNE N'EST RÉPARABLE PAR L'UTILISATEUR. CONFIEZ TOUTE RÉPARATION À UN SERVICE APRÈS-VENTE QUALIFIÉ.



Le symbole d'éclair à tête de flèche dans un triangle équilatéral sert à prévenir l'utilisateur de la présence dans l'enceinte du produit d'une "tension dangereuse" non isolée d'une grandeur suffisante pour constituer un risque d'électrocution pour les personnes.



Le point d'exclamation dans un triangle équilatéral sert à prévenir l'utilisateur de la présence d'instructions importantes de fonctionnement et de maintenance (entretien) dans les documents accompagnant l'appareil.

**AVERTISSEMENT : POUR PRÉVENIR LES RISQUES D'INCENDIE ET D'ÉLECTROCUTION, N'EXPOSEZ PAS CET APPAREIL À LA PLUIE NI À L'HUMIDITÉ.**

# INSTRUCTIONS DE SÉCURITÉ IMPORTANTES

- 1 Lisez ces instructions.
- 2 Conservez ces instructions.
- 3 Tenez compte de tous les avertissements.
- 4 Suivez toutes les instructions.
- 5 N'utilisez pas cet appareil avec de l'eau à proximité.
- 6 Nettoyez-le uniquement avec un chiffon sec.
- 7 Ne bloquez aucune ouverture de ventilation. Installez-le conformément aux instructions du fabricant.
- 8 Ne l'installez pas près de sources de chaleur telles que des radiateurs, bouches de chauffage, poêles ou autres appareils (y compris des amplificateurs) produisant de la chaleur.
- 9 Ne neutralisez pas la fonction de sécurité de la fiche polarisée ou de terre. Une fiche polarisée a deux broches, l'une plus large que l'autre. Une fiche de terre a deux broches identiques et une troisième broche pour la mise à la terre. La broche plus large ou la troisième broche servent à votre sécurité. Si la fiche fournie n'entre pas dans votre prise, consultez un électricien pour le remplacement de la prise obsolète.
- 10 Évitez de marcher sur le cordon d'alimentation et de le pincer, en particulier au niveau des fiches, des prises secteur, et du point de sortie de l'appareil.
- 11 N'utilisez que des fixations/accessoires spécifiés par le fabricant.
- 12 Utilisez-le uniquement avec des chariots, socles, trépieds, supports ou tables spécifiés par le fabricant ou vendus avec l'appareil. Si un chariot est utilisé, faites attention à ne pas être blessé par un renversement lors du déplacement de l'ensemble chariot/appareil.



- 13 Débranchez cet appareil en cas d'orage ou de non utilisation prolongée.
- 14 Confiez toute réparation à des techniciens de maintenance qualifiés. Une réparation est nécessaire si l'appareil a été endommagé d'une quelconque

façon, par exemple si le cordon ou la fiche d'alimentation est endommagé, si du liquide a été renversé sur l'appareil ou si des objets sont tombés dedans, si l'appareil a été exposé à la pluie ou à l'humidité, s'il ne fonctionne pas normalement, ou s'il est tombé.

- N'exposez pas cet appareil aux gouttes ni aux éclaboussures.
- Ne placez pas d'objet rempli de liquide sur l'appareil, comme par exemple un vase.
- N'installez pas cet appareil dans un espace confiné comme une bibliothèque ou un meuble similaire.
- L'appareil tire un courant nominal de veille de la prise secteur quand son interrupteur POWER ou STANDBY/ON n'est pas en position ON.
- L'appareil doit être placé suffisamment près de la prise de courant pour que vous puissiez à tout moment attraper facilement la fiche du cordon d'alimentation
- La fiche secteur est utilisée comme dispositif de déconnexion et doit donc toujours rester disponible.
- Si le produit utilise des piles/batteries (y compris un pack de batteries ou des piles installées), elles ne doivent pas être exposées au soleil, au feu ou à une chaleur excessive.
- **PRÉCAUTION** pour les produits qui utilisent des batteries remplaçables au lithium : remplacer une batterie par un modèle incorrect entraîne un risque d'explosion. Remplacez-les uniquement par un type identique ou équivalent.
- Des précautions doivent être prises en cas d'utilisation d'écouteurs ou d'un casque avec le produit car une pression sonore excessive (volume trop fort) dans les écouteurs ou dans le casque peut causer une perte auditive.
- Si vous rencontrez des problèmes avec ce produit, contactez TEAC pour une assistance technique. N'utilisez pas le produit tant qu'il n'a pas été réparé.

# INSTRUCTIONS DE SÉCURITÉ IMPORTANTES

## ■ Précautions concernant les piles

Ce produit utilise des piles. Le mauvais usage des piles peut provoquer une fuite, une rupture ou d'autres problèmes. Respectez toujours les précautions suivantes pour l'emploi de piles.

- Ne rechargez jamais des piles non rechargeables. Les piles peuvent se rompre ou fuir, risquant de causer un incendie ou des blessures.
- Lors de l'installation des piles, faites attention aux indications de polarité (orientation plus/moins (+/-)) et installez-les correctement dans le compartiment des piles comme indiqué. Les installer à l'envers peut entraîner la rupture ou la fuite des piles, source d'incendie, de blessure ou de dégât autour d'elles.
- Lorsque vous jetez les piles usagées, suivez les instructions de mise au rebut indiquées sur les piles et les lois locales sur l'enlèvement des ordures. Quand vous rangez ou jetez des piles, isolez leurs bornes avec de l'adhésif isolant ou avec un matériau équivalent pour leur éviter d'entrer en contact avec d'autres piles ou des objets métalliques.
- N'utilisez pas d'autres piles que celles spécifiées. N'utilisez pas en même temps des piles neuves et usagées, ni des types de piles différents. Les piles peuvent se rompre ou fuir, risquant de causer un incendie, des blessures ou des dégâts autour d'elles.
- Ne transportez pas et ne conservez pas des piles en même temps que de petits objets métalliques. Les piles peuvent entrer en court-circuit, provoquant une fuite, une rupture ou d'autres problèmes.
- Ne chauffez et ne démontez pas les piles. Ne les jetez pas dans un feu ou dans de l'eau. Les piles peuvent se rompre ou fuir, risquant de causer un incendie, des blessures ou des dégâts autour d'elles.
- Si le liquide de la pile s'échappe, essayez tout liquide répandu dans le boîtier des piles avant d'insérer de nouvelles piles. Si le liquide d'une pile touche un œil, il peut entraîner une perte de la vue. Dans ce cas, rincez abondamment

à l'eau claire sans frotter l'œil et consultez immédiatement un médecin. Si le liquide touche le corps ou les vêtements d'une personne, il peut entraîner des blessures ou brûlures cutanées. Si cela se produit, rincez abondamment à l'eau claire puis consultez immédiatement un médecin.

- L'alimentation de l'unité doit être coupée quand vous installez ou remplacez des piles.
- Retirez les piles si vous envisagez de ne pas utiliser l'unité durant une période prolongée. Les piles peuvent se rompre ou fuir, risquant de causer un incendie, des blessures ou des dégâts autour d'elles. Si le liquide de la pile s'échappe, essayez tout liquide répandu dans le boîtier des piles avant d'insérer de nouvelles piles.

# INSTRUCTIONS DE SÉCURITÉ IMPORTANTES

# Table des matières

<b>Guide de prise en main .....</b>	<b>10</b>	<b>2 – Nomenclature et fonctions des parties .....</b>	<b>23</b>
Étape 1 : Préparer la carte SD et l'alimentation.....	10	Face supérieure .....	23
Étape 2 : Copier des fichiers audio depuis un ordinateur. ....	12	Panneau latéral gauche.....	29
Étape 3 : Brancher un instrument et un casque .....	12	Panneau latéral droit .....	29
Étape 4 : Accorder l'instrument.....	13	Face arrière.....	30
Étape 5 : Employer les effets .....	13	Face inférieure.....	30
Étape 6 : Régler les niveaux d'entrée et de sortie .....	14	Écran d'accueil .....	31
Étape 7 : Jouer par-dessus la musique .....	15	Écran d'enregistrement .....	33
Étape 8 : Enregistrer votre interprétation .....	16	Structure du menu .....	34
Étape 9 : Enregistrer par-dessus un morceau		Emploi du menu.....	35
(superposition) .....	17	Fonctionnement de base.....	36
Étape 10 : Employer d'autres fonctions .....	17	<b>3 – Préparation.....</b>	<b>37</b>
Étape 11 : Mise hors tension.....	17	Insertion et retrait des cartes SD.....	37
<b>1 – Introduction .....</b>	<b>18</b>	Insertion d'une carte SD .....	37
Fonctions et caractéristiques principales .....	18	Retrait d'une carte SD.....	38
Éléments fournis .....	19	Préparation d'une carte SD à l'emploi.....	38
À propos de ce mode d'emploi .....	19	Cas particuliers.....	39
Droits de propriété intellectuelle.....	20	Protection de la carte contre l'écriture.....	39
À propos des cartes SD.....	21	Alimentation de l'unité.....	40
Précautions d'emploi .....	21	Emploi avec des piles AA.....	40
Précautions concernant l'emplacement et l'emploi .....	22	Emploi de l'alimentation par bus USB .....	40
Attention à la condensation .....	22	Emploi d'un adaptateur secteur	
Nettoyage de l'unité .....	22	(vendu séparément).....	41
		Allumage et extinction .....	42

Mise sous tension.....	42	Division de fichiers (DIVIDE).....	51
Mise en veille (Standby).....	42	Durée d'enregistrement.....	52
<b>4 – Branchement.....</b>	<b>43</b>	<b>6 – Travailler avec les fichiers et dossiers</b>	
Branchement d'un équipement d'écoute de contrôle .....	43	<b>(écran BROWSE) .....</b>	<b>53</b>
Branchement à un ordinateur.....	43	Navigation dans l'écran BROWSE.....	53
Déconnexion d'un ordinateur .....	44	Icônes de l'écran BROWSE .....	53
Branchement d'une guitare ou d'une basse.....	44	Opérations sur les fichiers .....	54
<b>5 – Enregistrement .....</b>	<b>45</b>	Opérations sur les dossiers.....	55
Choix de l'emplacement de sauvegarde des fichiers		Supprimer le fichier de lecture sélectionné	
enregistrés.....	45	(QUIK DELETE) .....	56
Réglage du niveau d'entrée .....	45	<b>7 – Lecture .....</b>	<b>57</b>
Enregistrement.....	46	Lecture.....	57
Enregistrement de quelques secondes avant la pression		Arrêt de la lecture .....	57
du bouton d'enregistrement (préenregistrement) .....	46	Sélection d'un fichier.....	57
Enregistrement du son entrant avec le son lu		Recherche vers l'avant et vers l'arrière.....	58
(superposition) .....	47	Réglage du volume de lecture.....	58
Superposition.....	47	Réglage de la balance entre les signaux de lecture	
Lancer et mettre automatiquement en pause		et d'entrée .....	59
l'enregistrement (AUTO REC).....	48	Désactivation de l'entrée guitare.....	59
Changement de piste.....	50	<b>8 – Zone de lecture et liste de lecture (Playlist).....</b>	<b>60</b>
Changement manuel de piste durant		Emploi de l'écran PLAY MODE pour définir la zone	
l'enregistrement .....	50	de lecture.....	60
Changement automatique de piste dû à la taille de		Sélection d'un dossier comme zone de lecture (1) .....	61
fichier.....	51	Sélection d'un dossier comme zone de lecture (2) .....	62

# Table des matières

Playlist (Liste de lecture).....	63	<b>13 – Emploi de l'accordeur .....</b>	<b>77</b>
Ajout de fichiers à la playlist.....	63	Préparation .....	77
Modification de la playlist.....	63	Mode accordeur chromatique (AUTO).....	78
<b>9 – Lecture spéciale</b>		Mode oscillateur.....	78
<b>(fonction de contrôle de lecture) .....</b>	<b>66</b>	<b>14 – Emploi du métronome .....</b>	<b>79</b>
Changement de la vitesse .....	66	Réglage du métronome .....	79
Changement de la hauteur (tonalité).....	66	Lancement et arrêt du métronome .....	79
Saut en arrière d'un intervalle défini et reprise		<b>15 – Réglages du système .....</b>	<b>80</b>
de lecture (flashback) .....	67	Réglages du système (SETUP) .....	80
<b>10 – Lecture en boucle/répétition/une seule piste .68</b>		Réglage de la vitesse de recherche en avant/arrière ....	80
Emploi de la lecture en boucle		Réglage de la temporisation d'extinction	
(mode standard).....	68	automatique .....	80
Emploi de la lecture en boucle avec la playlist .....	69	Réglage du contraste de l'écran .....	80
Activation/désactivation de la lecture en boucle.....	71	Réglage du type des piles.....	80
Répétition et lecture d'une seule piste .....	71	Restauration des valeurs par défaut	
<b>11 – Transfert de morceaux vers et depuis</b>		(réglages d'usine) .....	81
<b>un ordinateur .....</b>	<b>72</b>	Emploi du formatage rapide	
Préparation des fichiers audio sur un ordinateur.....	72	(QUICK FORMAT) .....	81
Copie de fichiers audio depuis un ordinateur.....	72	Emploi du formatage complet	
Transfert de fichiers audio dans un ordinateur .....	73	(FULL FORMAT) .....	81
<b>12 – Emploi des effets intégrés.....</b>	<b>74</b>	Changement du préfixe de nom de fichier .....	82
Activation/désactivation des effets.....	74	<b>16 – Emploi du pédalier .....</b>	<b>83</b>
Réglage de l'effet .....	74	Réglage du fonctionnement du pédalier .....	83
		Emploi du pédalier.....	83



<b>17 – Visualisation des informations de fichier .....</b>	<b>84</b>
Page d'informations sur le fichier .....	84
Page d'informations sur la carte.....	85
Page d'informations sur le système .....	86
<b>18 – Liste des paramètres de module d'effet.....</b>	<b>87</b>
<b>19 – Messages .....</b>	<b>89</b>
<b>20 – Guide de dépannage .....</b>	<b>93</b>
<b>21 – Caractéristiques techniques .....</b>	<b>95</b>
Données.....	95
Valeurs d'entrée.....	95
Entrée audio analogique .....	95
Valeurs de sortie.....	95
Valeurs de sortie analogique .....	95
Entrée/sortie de contrôle .....	95
Performances audio.....	96
Compatibilité informatique .....	96
Autres caractéristiques .....	97
Dessin avec cotes.....	97

# Guide de prise en main

## Étape 1 : Préparer la carte SD et l'alimentation

### ■ Installer la carte SD

Insérez la carte SD dans la fente pour carte SD, qui est à l'intérieur du compartiment des piles sous l'unité.

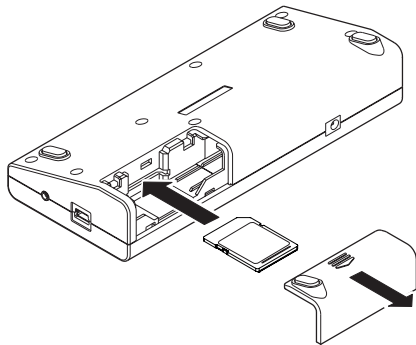

Un formatage est nécessaire si vous insérez une carte SD neuve (le formatage effacera toutes les données de la carte).

Pour des détails, voir "Insertion et retrait des cartes SD" en page 37.

### ■ Préparation de l'alimentation

#### Emploi avec des piles AA

Insérez les piles AA dans le compartiment des piles, que vous avez ouvert pour installer la carte SD. Cet appareil peut utiliser des piles AA alcalines ou des batteries nickel-hydrure de métal (NiMH). Il ne peut pas recharger les batteries.

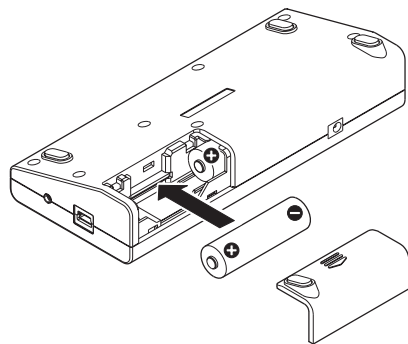

## Emploi de l'alimentation par bus USB

Reliez l'unité à un ordinateur à l'aide du câble USB fourni.

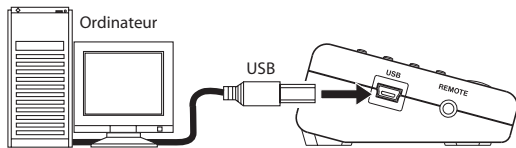

L'écran USB SELECT apparaît, vous permettant d'utiliser l'alimentation par le bus USB (BUS POWER) ou de connecter le support de stockage de l'unité à l'ordinateur (STORAGE). Sélectionnez "BUS POWER".



## Emploi d'un adaptateur secteur (vendu séparément)

Branchez un adaptateur secteur PS-P520 TASCAM (vendu séparément), qui est conçu pour les caractéristiques de cet appareil, à la prise **DC IN 5V**.

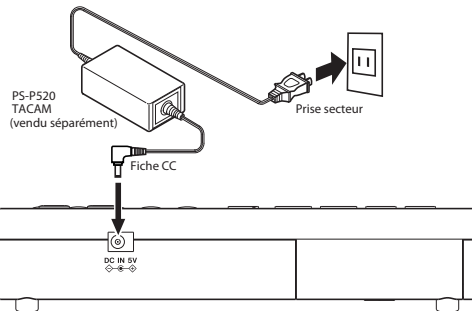

## ■ Mise sous tension

Pressez et maintenez la touche  $\text{⏻}$  /  $\text{[■]}$  jusqu'à ce que l'écran de démarrage s'ouvre.

**TASCAM**  
**GB-10**

Pour des détails sur les préparations pour l'alimentation, voir "Alimentation de l'unité" en page 40.

### Étape 2 : Copier des fichiers audio depuis un ordinateur

#### ■ Préparer les fichiers audio

Créez des fichiers audio à l'aide des fonctions du système d'exploitation de l'ordinateur ou d'autres logiciels de celui-ci. Veillez à utiliser des formats de fichier lisibles par cette unité. Ces formats comprennent le MP3 (32–320 kb/s, 44,1 kHz) et le WAV (44,1 kHz, 16/24 bits).

#### ■ Brancher l'ordinateur

Utilisez le câble USB fourni pour relier cette unité à l'ordinateur.

#### ■ Transférer des fichiers depuis l'ordinateur

Copiez les fichiers audio dans le dossier MUSIC sur le support GB-10 qui apparaît dans l'ordinateur.

#### ■ Déconnecter de l'ordinateur

Après avoir utilisé les procédures correctes pour "démonter" le support GB-10 de votre ordinateur, débranchez le câble USB. L'unité s'éteint automatiquement.

Pour des détails, voir Chapitre 11 "Transfert de morceaux vers et depuis un ordinateur" en page 72.

### Étape 3 : Brancher un instrument et un casque

#### ■ Brancher une guitare ou une basse

Branchez une guitare ou une basse à la prise **GUITAR IN** de l'unité à l'aide d'un câble blindé.

Pour des détails, voir "Branchement d'une guitare ou d'une basse" en page 44.

#### ATTENTION

Afin d'enregistrer le son entrant par la prise **GUITAR IN** et d'entendre ce signal au casque, l'icône **G.IN** doit être surlignée (affichée en négatif). Si ce n'est pas le cas, pressez ▼/↙ pour la faire apparaître.

#### ■ Brancher un casque ou des enceintes

Branchez un casque ou un système d'écoute (tel que des enceintes amplifiées ou un amplificateur et des enceintes) à la prise de sortie ligne Ω/**LINE OUT** de cette unité.

Pour des détails, voir "Branchement d'un équipement d'écoute de contrôle" en page 43.

## ATTENTION

Avant de brancher un casque, réduisez le volume au minimum avec la touche **OUTPUT** (-). Ne pas le faire peut entraîner la sortie soudaine de sons puissants qui risquent d'endommager votre audition ou de causer d'autres dégâts.

## Étape 4 : Accorder l'instrument

Utilisez la fonction accordeur de cette unité pour accorder la guitare ou basse que vous avez branchée.

Pressez la touche **TUNER** pour ouvrir l'écran **TUNER** (accordeur).

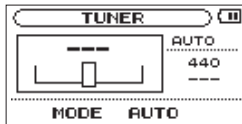

Pour des détails, voir Chapitre 13 "Emploi de l'accordeur" en page 77.

## Étape 5 : Employer les effets

Cette unité a des effets intégrés que vous pouvez utiliser par exemple pour ajouter une saturation et une réverbération au son de votre guitare ou basse.

Pressez brièvement la touche **EFFECT** pour activer les effets. Le dernier réglage d'effet utilisé est activé et l'icône FX apparaît surlignée (en négatif).

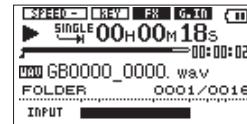

Pressez à nouveau cette touche pour désactiver les effets. L'icône FX apparaît avec des lettres foncées sur fond clair.

Pressez et maintenez la touche **EFFECT** pour ouvrir l'écran **EFFECT** où vous pouvez faire des réglages détaillés des effets.

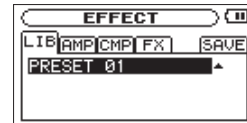

Pour des détails, voir Chapitre 12 "Emploi des effets intégrés" en page 74.

## Étape 6 : Régler les niveaux d'entrée et de sortie

### ■ Régler le volume du casque

Utilisez les touches **OUTPUT** (+/-) pour régler le volume du casque.

Quand vous réglez le volume, le niveau actuel apparaît dans une fenêtre locale en bas de l'écran.

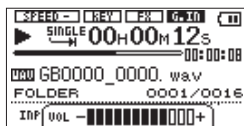

Pour des détails, voir "Réglage du volume de lecture" en page 58.

### ■ Régler le niveau d'entrée guitare

Utilisez la molette de niveau pour régler le niveau de l'entrée **GUITAR IN**.

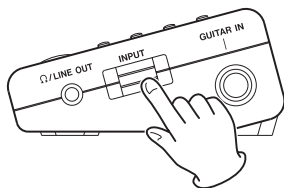

Pour des détails, voir "Réglage du niveau d'entrée" en page 45.

### ■ Régler le mixage

Pressez la touche **BALANCE** pour régler le volume du fichier qui est lu. Utilisez cette fonction pour régler la balance entre le son lu et celui de l'entrée guitare. Pressez la touche ► pour lancer la lecture du morceau. Réglez le volume du son lu à l'aide des touches **VALUE** (+/-). Pendant que vous jouez de la guitare, réglez la balance entre le morceau lu et la guitare.



### NOTE

Le réglage **BALANCE** n'affecte le volume que quand **G.IN** est activé ( **G.IN** ). Quand **G.IN** est désactivé ( **OFF** ), changer la valeur de **BALANCE** n'a pas d'effet sur le volume.

## Étape 7 : Jouer par-dessus la musique

Cette unité produira le son de la guitare connectée même si l'enregistrement n'est pas activé. Cela vous permet de jouer en parallèle de votre guitare ou basse en sélectionnant un morceau et en pressant la touche ►.

Cette unité a également les fonctions suivantes, que vous pouvez utiliser à loisir pour faciliter encore la pratique de votre instrument.

### ■ Employer la lecture en boucle

Vous pouvez utiliser deux types de lecture en boucle. Vous pouvez soit faire lire une boucle entre deux points déterminés, soit lire répétitivement la totalité d'un morceau ou de la zone de lecture.

Utilisez la touche **LOOP** pour la lecture en boucle, qui est utile pour pratiquer répétitivement une phrase.

Durant la lecture (ou en pause), pressez brièvement la touche **LOOP** à l'endroit où doit commencer la boucle afin de définir le point de début de celle-ci (IN). Ensuite, pressez à nouveau brièvement la touche **LOOP** à l'endroit où doit s'arrêter la boucle pour définir le point de fin de celle-ci (OUT) et lancer la lecture en boucle de l'intervalle compris entre ces points.

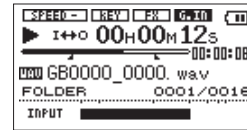

Pressez et maintenez la touche **LOOP** pour ouvrir la fenêtre locale **LOOP SET** (réglage de boucle) dans laquelle vous pouvez ajuster finement les points IN et OUT. D'autres fonctions de lecture en boucle comprennent par exemple la possibilité de définir jusqu'à 5 boucles dans chaque fichier quand la zone de lecture est la playlist.

Pour des détails sur la lecture en boucle, voir "Emploi de la lecture en boucle (mode standard)" en page 68 et "Emploi de la lecture en boucle avec la playlist" en page 69.

Pour la lecture en boucle d'un seul fichier ou de la totalité de la zone de lecture, pressez la touche **MENU** afin d'ouvrir l'écran **MENU**, sélectionnez **PLAY MODE** (mode de lecture) et pressez la touche ► ou ►►. Utilisez les touches **VALUE** (+/-) pour sélectionner **1 REPEAT** (répétition d'un morceau) ou **ALL REPEAT** (tout répéter).

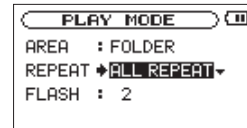

# Guide de prise en main

Après avoir changé le réglage, pressez la touche **HOME** pour revenir à la page d'accueil.

Pour des détails sur la lecture en boucle, voir "Répétition et lecture d'une seule piste" en page 71.

## ■ Changer la tonalité

Vous pouvez changer la hauteur de lecture (tonalité ou "Key") par demi-tons. Pressez la touche **KEY** pour afficher le réglage de transposition en bas de l'écran.

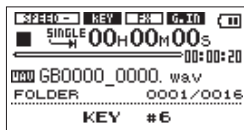

Avec les touches **VALUE** (+/-), changez la valeur de réglage. Pour des détails, voir "Changement de la hauteur (tonalité)" en page 66.

## ■ Changer la vitesse

Vous pouvez aussi changer la vitesse de lecture sans changer la hauteur de lecture. Vous pouvez par exemple réduire la vitesse pour travailler un morceau et l'augmenter progressivement au fur et à mesure que vous vous sentez plus à l'aise.

Pressez la touche **SPEED** pour afficher le réglage de vitesse en bas de l'écran.

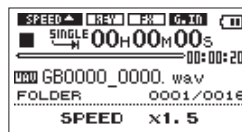

Avec les touches **VALUE** (+/-), changez la valeur de réglage. Pour des détails, voir "Changement de la vitesse" en page 66.

---

## Étape 8 : Enregistrer votre interprétation

---

Vous pouvez enregistrer le son entrant par la prise **GUITAR IN**. Pressez la touche **RECORD** [●] pour lancer l'enregistrement (excepté quand la fonction d'auto-enregistrement est activée et que le niveau d'entrée est inférieur à la valeur seuil réglée). Pressez et maintenez la touche **RECORD** [●] pour activer la fonction de préenregistrement et armer l'unité pour l'enregistrement (la mettre en pause d'enregistrement). Pressez la touche **RECORD** [●] pour lancer l'enregistrement, le son qui s'est produit jusqu'à 2 secondes avant la pression de la touche étant capturé. Pressez la touche **⏏** / [■] pour stopper l'enregistrement.

Pour des détails, voir "Enregistrement" en page 46.



## Étape 9 : Enregistrer par-dessus un morceau (superposition)

Vous pouvez aussi enregistrer votre interprétation en même temps que la musique qui est lue.

Utilisez les touches **I◀◀** et **▶▶I** pour sélectionner le morceau. Pressez la touche **▶** en pressant et en maintenant la touche **RECORD** [●] pour commencer la superposition.

Pressez la touche **⏻** / **I** [■] pour stopper l'enregistrement.

Pour des détails, voir "Enregistrement du son entrant avec le son lu (superposition)" en page 47.

### ATTENTION

Si vous pressez et maintenez le bouton d'enregistrement, l'unité sera armée pour l'enregistrement avec la fonction de préenregistrement activée, et la superposition ne sera pas possible.

## Étape 10 : Employer d'autres fonctions

Cette unité à d'autres fonctions, dont une pratique playlist et la possibilité de diviser les fichiers, fonctions que vous pouvez utiliser comme vous le voulez.

Une de ces fonctions est le métronome, facilement accessible en pressant la touche **METRONOME**.

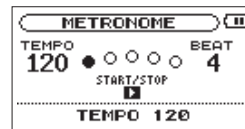

Pour des détails, voir Chapitre 14 "Emploi du métronome" en page 79.

## Étape 11 : Mise hors tension

Pour éteindre l'unité (la mettre en veille), pressez la touche **⏻** / **I** [■] et maintenez-la jusqu'à ce que l'écran d'extinction apparaisse.



# 1 – Introduction

Merci beaucoup d'avoir choisi l'assistant/enregistreur guitare et basse GB-10 TASCAM. Veuillez lire attentivement ce mode d'emploi pour optimiser votre utilisation de toutes les fonctions de l'unité. Nous espérons que vous apprécierez l'emploi de cet assistant/enregistreur durant de nombreuses années. Veuillez garder une copie de ce manuel et la conserver en lieu sûr pour vous y référer ultérieurement.

Vous pouvez aussi télécharger une version numérique de ce mode d'emploi sur le site internet TASCAM : <http://www.tascam.com/>.

---

## Fonctions et caractéristiques principales

---

- Assistant/enregistreur portable pour guitaristes et bassistes
- Utilise des cartes SD comme support d'enregistrement.
- Possibilité d'enregistrer la guitare ou la basse connectée
- Enregistrement en PCM 16 bits linéaire à 44,1 kHz (format WAV)
- Superposition du signal entrant et de l'audio reproduit
- Lecture des fichiers WAV 44,1 kHz, 16/24 bits linéaires et des fichiers MP3 44,1 kHz, 32–320 kb/s
- Fonctions de métronome
- Des effets intégrés peuvent être appliqués au signal entrant.
- Fonctions d'accordeur
- La fonction d'auto-enregistrement peut détecter le niveau du son entrant pour lancer automatiquement l'enregistrement
- L'enregistrement se poursuit automatiquement dans un nouveau fichier sans pause quand la taille de fichier maximale est atteinte durant l'enregistrement
- La fonction de changement de piste permet de créer un nouveau fichier au moment désiré durant l'enregistrement, sans pause
- La fonction VSA permet de régler la vitesse de lecture dans une plage de 50 % à 150 % (par paliers de 10 %) sans changer la hauteur de lecture
- La fonction de réglage de tonalité permet d'ajuster la hauteur de  $\pm 6$  demi-tons (par paliers d'un demi-ton)
- Fonctions de lecture répétitive et en boucle IN-OUT
- Fonction liste de lecture (Playlist)
- En mode Playlist, cinq boucles IN-OUT de lecture peuvent être définies pour chaque fichier
- La fonction Divide permet de fractionner des fichiers à l'endroit désiré
- Un mot personnel peut être choisi pour nommer automatiquement les fichiers
- Prise d'entrée jack 6,35 mm mono pour guitare/basse

- Prise mini-jack 3,5 mm de sortie ligne/casque
- LCD à matrice de points 128 × 64 pixels
- Port USB 2.0 de type mini-B
- Peut être alimenté par deux piles AA, le bus USB ou un adaptateur secteur PS-P520 TASCAM (vendu séparément)
- Les fichiers sauvegardés sur un ordinateur peuvent être transférés (copiés) sur la carte SD de cette unité via USB

## Éléments fournis

Les éléments fournis sont listés ci-dessous.

Prenez soin de ne pas endommager ces éléments lors du déballage. Conservez les matériaux d'emballage pour de futurs transports.

Si un élément quelconque est manquant ou a été endommagé durant le transport, veuillez contacter le magasin dans lequel vous avez acheté cette unité.

- Unité principale ..... 1
- Carte mémoire SD (dans l'unité) ..... 1
- Piles alcalines AA ..... 2
- Câble USB (0,8 m) ..... 1
- Carte de garantie ..... 1
- Mode d'emploi (ce manuel) ..... 1

## À propos de ce mode d'emploi

Dans ce document, les conventions suivantes sont employées :

- “Carte mémoire SD” est parfois abrégé en “carte SD”.
- Les noms des touches et des commandes apparaissent en gras sous la forme : **MENU**
- Les messages affichés dans l'écran de l'unité apparaissent comme ceci : ☐N
- Les caractères qui apparaissent sur l'écran de l'ordinateur apparaissent en maigre sous la forme : OK
- Si nécessaire, des informations supplémentaires sont données sous les intitulés suivants :

### CONSEIL

Conseils utiles pour l'utilisation de l'unité.

### NOTE

Explication des actions en cas de situation spéciale et informations supplémentaires.

### ATTENTION

Instructions à suivre pour éviter des blessures, dommages à l'unité ou à d'autres équipements et pertes de données.

# 1 – Introduction

## Droits de propriété intellectuelle

- TASCAM is a trademark of TEAC Corporation, registered in the U.S. and other countries.
- SDHC Logo is a trademark of SD-3C, LLC.



- MPEG Layer-3 audio coding technology licensed from Fraunhofer IIS and Thomson.
- Microsoft, Windows, Windows XP, Windows Vista, and Windows 7 are either registered trademarks or trademarks of Microsoft Corporation in the United States and/or other countries.
- Apple, Macintosh, iMac, Mac OS and Mac OS X are trademarks of Apple Inc.
- Other company names, product names and logos in this document are the trademarks or registered trademarks of their respective owners.

Toutes les données fournies ici, y compris, mais sans s'y limiter, les informations, n'ont qu'un but illustratif et ne doivent pas être prises comme des spécifications de telles données et/ou informations. TEAC Corporation récuse toute garantie qu'un emploi quelconque de telles données et/ou informations n'enfreigne pas les droits de propriété intellectuelle ou autres droits d'une quelconque tierce partie, et d'autre part, n'accepte aucune responsabilité de quelque nature que ce soit en cas d'une telle infraction, ou d'une infraction résultant de ou liée à l'emploi de telles données et/ou informations.

Ce produit est conçu pour vous aider à enregistrer et reproduire une œuvre sonore dont vous détenez les droits, ou pour laquelle vous avez obtenu la permission auprès du détenteur des droits ou du possesseur autorisé de sa licence. A moins de détenir les droits ou d'avoir obtenu la permission idoine du détenteur des droits ou du possesseur autorisé de la licence, votre enregistrement, reproduction ou distribution sans autorisation peut entraîner de sévères condamnations en vertu des lois sur le droit d'auteur et des traités de copyright internationaux. Si vous n'êtes pas certain de vos droits, contactez votre conseiller juridique. En aucun cas, TEAC Corporation ne sera responsable des conséquences d'une quelconque copie illégale accomplie à l'aide de l'enregistreur.

## À propos des cartes SD

Cette unité utilise des cartes SD pour l'enregistrement et la lecture.

Avec cette unité, vous pouvez utiliser des cartes SD de 64 Mo à 2 Go et des cartes SDHC de 4 Go à 32 Go.

Vous trouverez une liste des cartes SD ayant été testées avec cette unité sur le site internet TASCAM ([www.tascam.com/](http://www.tascam.com/)).

L'emploi de cartes n'ayant pas été testées pour l'utilisation avec cet appareil peut entraîner un mauvais fonctionnement.

## Précautions d'emploi

Les cartes SD sont des supports fragiles. Afin d'éviter d'endommager une carte ou le lecteur de carte, veuillez prendre les précautions suivantes quand vous les manipulez.

- Ne les laissez pas dans des endroits extrêmement chauds ou froids.
- Ne les laissez pas dans des endroits extrêmement humides.
- Ne les mouillez pas.
- Ne placez rien sur elles et ne les tordez pas.
- Ne les heurtez pas.

# 1 – Introduction

## Précautions concernant l'emplacement et l'emploi

- La température de fonctionnement doit être comprise entre 0°C et 40°C.
- N'installez pas le produit dans les types de lieu suivants. Cela pourrait dégrader la qualité sonore ou causer des mauvais fonctionnements.
  - Lieux sujets à des vibrations significatives ou globalement instables
  - Près de fenêtres ou dans des endroits exposés directement au soleil
  - Près de chauffages ou dans des lieux extrêmement chauds
  - Lieux extrêmement froids
  - Lieux mal ventilés ou très humides
  - Lieux très poussiéreux
- Évitez d'installer cette unité au dessus d'un dispositif électrique produisant de la chaleur comme un amplificateur de puissance.

## Attention à la condensation

Si l'unité est déplacée d'un endroit froid à un endroit chaud, ou utilisée après un changement soudain de température, il existe un danger de condensation ; la vapeur de l'air peut se condenser sur le mécanisme interne, empêchant le bon fonctionnement. Pour empêcher cela ou si cela se produit, laissez l'unité une ou deux heures à la température de la nouvelle pièce avant de l'utiliser.

## Nettoyage de l'unité

Essayez l'unité avec un chiffon sec et doux pour le nettoyer. Ne la nettoyez pas avec une lingette imbibée de produit chimique ou des substances telles que benzène, diluant ou alcool car elles peuvent endommager la surface de l'unité.

# 2 – Nomenclature et fonctions des parties

## Face supérieure

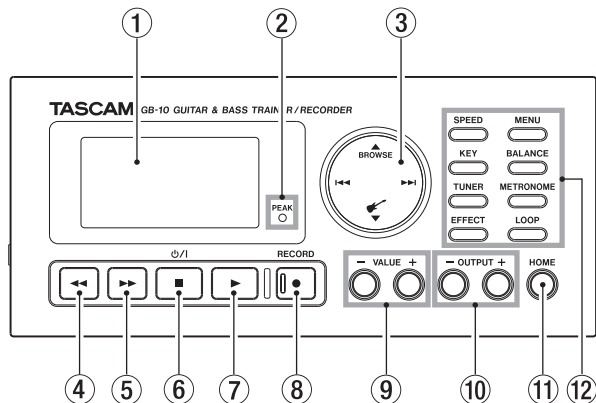

### ① Écran

Affiche diverses informations.

### ② Voyant PEAK

S'allume si le niveau du signal d'entrée est trop élevé.

### ③ Commande de curseur

Pressez en haut pour utiliser la touche ▲/BROWSE, en bas pour utiliser la touche ▼/↙, à gauche pour utiliser la touche ◀◀ et à droite pour utiliser la touche ▶▶.

#### Touche ▲/BROWSE (haut/parcourir)

Quand l'écran d'accueil est affiché, pressez cette touche pour ouvrir l'écran BROWSE.

Quand un des écrans de réglage est ouvert, cette touche fait monter le curseur dans l'écran.

Quand l'écran d'accueil est affiché, pressez et maintenez cette touche pour ouvrir le menu local QUICK DELETE (suppression rapide).

#### Touche ▼/↙ (bas/entrée guitare)

Quand l'écran d'accueil est affiché, pressez cette touche pour commuter ON/OFF l'entrée par la prise GUITAR IN.

Quand un des écrans de réglage est ouvert, cette touche fait baisser le curseur dans l'écran.

#### Touche ◀◀ (précédent)

Durant la lecture ou à l'arrêt en cours de lecture de fichier, pressez cette touche pour revenir au début du fichier en cours.

À l'arrêt, en début de fichier, pressez cette touche pour revenir au début du fichier précédent.

## 2–Nomenclature et fonctions des parties

Quand un des écrans de réglage est ouvert, cette touche déplace le curseur dans l'écran vers la gauche.

En écran **BROWSE**, pressez cette touche pour remonter au niveau de dossier supérieur.

### **Touche ►►| (suivant)**

Durant la lecture ou à l'arrêt, pressez cette touche pour sauter au début du fichier suivant.

Quand un des écrans de réglage est ouvert, cette touche déplace le curseur dans l'écran vers la droite.

En écran **BROWSE**, pressez cette touche pour descendre au niveau de dossier inférieur.

Pressez-la durant l'enregistrement pour lancer l'enregistrement d'un nouveau fichier sans interruption (changement de piste).

### **④ Touche ◀◀ (retour rapide)**

Pressez cette touche pour une recherche en arrière.

Pressez-la brièvement pour une recherche en arrière vers le début du fichier en cours. Chaque fois que vous pressez cette touche, la vitesse de recherche s'accroît.

Pressez et maintenez la touche pour une recherche en arrière continue tant que la touche est pressée. Quand le début du fichier actuel est atteint, la recherche s'arrête.

### **⑤ Touche ►► (avance rapide)**

Pressez cette touche pour une recherche en avant.

Pressez-la brièvement pour une recherche en avant vers la fin du fichier en cours. Chaque fois que vous pressez cette touche, la vitesse de recherche s'accroît.

Pressez et maintenez la touche pour une recherche en avant continue tant que la touche est pressée. Quand la fin du fichier actuel est atteinte, la recherche s'arrête.

### **⑥ Touche ⏻ / [■] (alimentation, arrêt)**

Sert à arrêter l'enregistrement et la lecture, ainsi qu'à désarmer l'enregistrement.

Pressez cette touche durant la lecture pour mettre en pause. Pressez-la à nouveau en pause pour arrêter la lecture.

Sert aussi à répondre "NON" à un message de confirmation apparaissant durant l'emploi d'un écran de réglage.

Sert à sortir du message local **FILE INFORMATION** (informations sur le fichier) quand vous utilisez la fonction **Parcourir (Browse)**.

Pressez et maintenez cette touche pour mettre l'unité sous tension ou en veille.



## 2–Nomenclature et fonctions des parties

### ⑦ Touche ► (lecture)

Quand l'écran d'accueil est affiché, pressez-la à l'arrêt pour lancer la lecture.

Pressez-la durant la lecture pour reculer d'un intervalle de temps spécifique et reprendre la lecture (fonction de saut en arrière ou Flashback) (voir "Saut en arrière d'un intervalle défini et reprise de lecture (flashback)" en page 67).

Quand l'écran METRONOME est ouvert, pressez cette touche pour lancer et arrêter le métronome.

Sert durant l'emploi d'un écran de réglage pour confirmer la sélection d'un paramètre et répondre "OUI" à des messages locaux de confirmation.

Pressez cette touche en maintenant enfoncée la touche **RECORD** [●] pour lancer l'enregistrement par superposition (voir "Enregistrement du son entrant avec le son lu (superposition)" en page 47).

### ⑧ Touche/témoin **RECORD** [●]

Pressez-la brièvement à l'arrêt pour lancer l'enregistrement. En enregistrement, le témoin s'allume. Quand la fonction d'auto-enregistrement est activée, pressez-la brièvement pour armer l'enregistrement. Quand l'unité est armée pour l'enregistrement, ce témoin clignote.

Pressez-la et maintenez-la à l'arrêt pour activer le préenregistrement (2 secondes maximum) et armer

l'enregistrement. Quand l'unité est armée pour l'enregistrement, ce témoin clignote. Pressez-la quand l'enregistrement est armé pour lancer l'enregistrement. En enregistrement, le témoin s'allume.

Pressez la touche ► en maintenant cette touche enfoncée pour lancer l'enregistrement avec superposition (voir "Enregistrement du son entrant avec le son lu (superposition)" en page 47).

En écran **DIVIDE**, sert à exécuter la division d'un fichier.

### ⑨ Touches **VALUE** (+/-)

Servent à changer les valeurs de réglage. Pressez + pour augmenter la valeur ou – pour diminuer la valeur.

Pressez en même temps les touches + et - pour revenir à la valeur par défaut.

### ⑩ Touches **OUTPUT** (+/-)

Servent à régler le niveau de volume de la sortie par la prise **Ω/LINE OUT**. Quand vous utilisez ces touches, le niveau de volume s'affiche dans une fenêtre locale en bas de l'écran.

Pressez + pour augmenter le volume ou – pour diminuer le volume.

### ⑪ Touche **HOME**

Pressez-la pour revenir à l'écran d'accueil depuis un des écrans de réglage.

## 2-Nomenclature et fonctions des parties

### 12 Touches de l'assistant

En plus de la touche **MENU**, qui ouvre l'écran **MENU**, cette section a 7 touches qui vous donnent un accès direct aux diverses fonctions d'entraînement. En les utilisant, vous pouvez changer leurs réglages sans avoir à revenir à chaque fois à l'écran d'accueil.

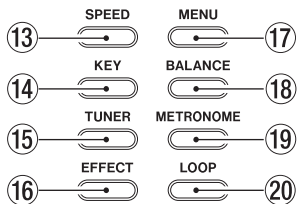

### 13 Touche SPEED

Pressez-la pour changer la vitesse de lecture.

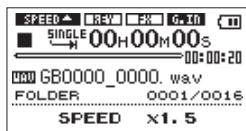

Utilisez les touches **VALUE** (+/-) pour augmenter/diminuer la vitesse de lecture. Pour des détails, voir "Changement de la vitesse" en page 66.

### 14 Touche KEY

Pressez-la pour changer la hauteur de lecture. Pressez-la pour alterner entre les deux modes : utilisez les touches **VALUE** (+/-) pour augmenter/diminuer la hauteur.

Réglez la hauteur par demi-tons (mode **KEY**).

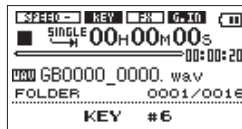

Réglez la hauteur en 1/100 de demi-ton (mode **FINE TUNE**).

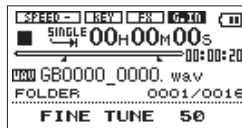

Pour des détails, voir "Changement de la hauteur (tonalité)" en page 66.

### 15 Touche TUNER

Pressez-la pour accorder la guitare/basse connectée.

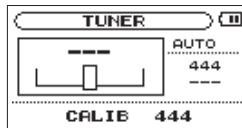

## 2-Nomenclature et fonctions des parties

D'abord, réglez le mode d'accordeur **AUTO** ou **OSC** avec la touche  $\phi$  / I [■] (AUTO) et la touche ► (OSC). Puis, pressez à nouveau la touche **TUNER** et changez le réglage de mode avec les touches **VALUE** (+/-) ou la touche ►.

Pour des détails, voir Chapitre 13 "Emploi de l'accordeur" en page 77.

### 16 Touche EFFECT

Pressez-la brièvement pour activer/désactiver les effets. Quand ils sont activés, l'icône FX apparaît en négatif.

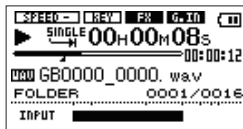

Pressez-la et maintenez-la pour afficher l'écran **EFFECT** dans lequel vous pouvez faire des réglages détaillés.

Pour des détails, voir Chapitre 12 "Emploi des effets intégrés" en page 74.

### 17 Touche MENU

Quand l'écran d'accueil est affiché, pressez cette touche pour ouvrir l'écran **MENU**.



Le curseur est d'entrée sur le dernier paramètre utilisé.

Pressez cette touche quand un des écrans de réglage est affiché pour revenir à l'écran **MENU**.

Quand l'écran **MENU** est affiché, pressez cette touche pour revenir à l'écran d'accueil.

Pour des détails, voir "Emploi du menu" en page 35.

### 18 Touche BALANCE

Pressez-la pour changer le niveau de volume du son lu et la balance entre le signal lu et le signal entrant.

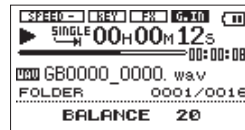



Utilisez les touches **VALUE** (+/-) pour augmenter/diminuer le volume de lecture.

Pour des détails, voir "Réglage de la balance entre les signaux de lecture et d'entrée" en page 59.

## 2–Nomenclature et fonctions des parties

### NOTE

Le réglage **BALANCE** n'affecte le volume que quand **G.IN** est activé (  ). Quand **G.IN** est désactivé (  ), changer la valeur de **BALANCE** n'a pas d'effet sur le volume.

### 19 Touche METRONOME

Pressez-la pour utiliser le métronome.

Pressez cette touche pour passer en revue dans cet ordre les réglages **TEMPO**, **BEAT** et **LEVEL**.

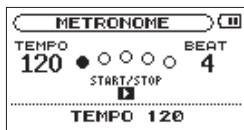

Utilisez les touches **VALUE** (+/-) pour changer la valeur de chaque paramètre.

Pour des détails, voir Chapitre 14 "Emploi du métronome" en page 79.

### 20 Touche LOOP

Quand la zone de lecture n'est pas réglée sur playlist, pressez brièvement cette touche pour choisir l'emplacement actuel comme point de début de lecture en boucle (point IN). Pressez-la brièvement à nouveau pour définir le point de fin de lecture en boucle (point OUT) et lancer la lecture en boucle.

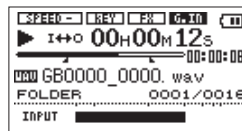

Pressez-la à nouveau brièvement pour désactiver la fonction de lecture en boucle.

Quand la zone de lecture est réglée sur playlist, pressez cette touche brièvement pour afficher le numéro de boucle actuellement sélectionné.

Si la plage de bouclage a été définie, les icônes "■" et "■" apparaissent sous la barre de position de lecture.

Utilisez les touches **VALUE** (+/-) pour changer le numéro de boucle sélectionné (LOOP 1 – LOOP 5).

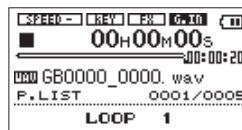

Quand la zone de lecture est réglée sur playlist, pressez et maintenez cette touche pour afficher l'écran de bouclage.

## 2-Nomenclature et fonctions des parties

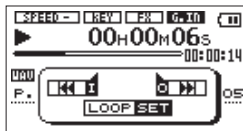

Presser la touche ◀◀ désigne le point IN et presser la touche ▶▶ désigne le point OUT. Vous pouvez presser à nouveau la touche ◀◀/▶▶ pour changer le point IN/OUT. Utilisez les touches ▶ et ◀◀/▶▶ pour trouver dans la piste l'emplacement où vous voulez définir chaque point. Pour des détails, voir "Emploi de la lecture en boucle (mode standard)" en page 68 et "Emploi de la lecture en boucle avec la playlist" en page 69.

### Panneau latéral gauche

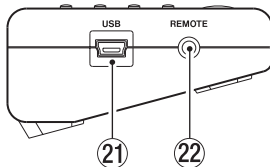

#### 21 Port USB

Utilisez ce port pour relier l'unité à un ordinateur à l'aide du câble USB fourni (voir "Branchement à un ordinateur" en page 43).

#### 22 Prise REMOTE

Branchez à cette prise mini-jack 2,5 mm 3 points (TRS) un pédalier RC-3F TASCAM (vendu séparément) qui est conçu pour l'emploi avec cette unité.

### Panneau latéral droit

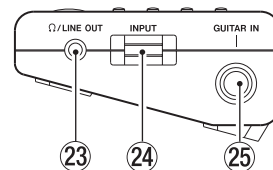

#### 23 Prise Ω /LINE OUT

Branchez ici un casque ou un câble mini-jack stéréo à destination de la prise d'entrée ligne d'un autre appareil audio.

#### 24 Volume INPUT

Sert à régler le niveau d'entrée du signal en prise **GUITAR IN**.

## 2-Nomenclature et fonctions des parties

### 25 Prise GUITAR IN

Utilisez cette prise jack 6,35 mm mono standard pour brancher une guitare ou une basse.

### Face arrière

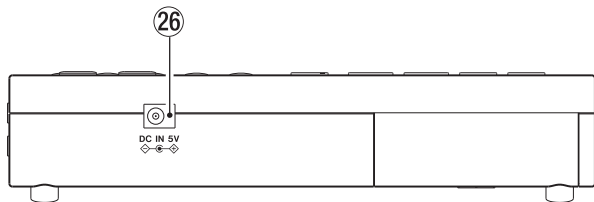

### 26 Prise DC IN 5V

Branchez ici un adaptateur PS-P520 TASCAM (vendu séparément) qui est conçu pour les besoins d'alimentation de cette unité.

### Face inférieure

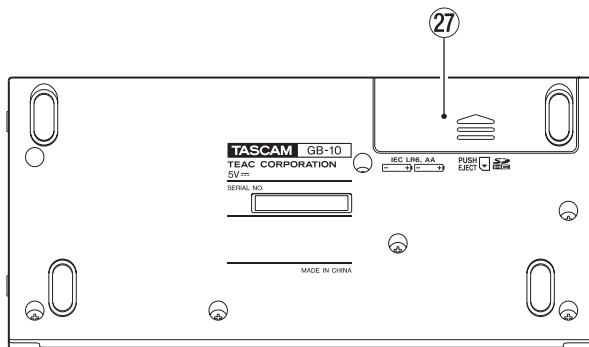

### 27 Capot du compartiment des piles

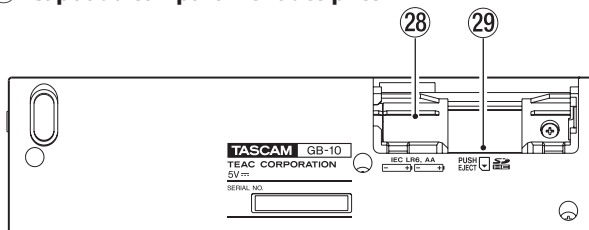

## 2-Nomenclature et fonctions des parties

### 28 Compartiment des piles

Placez 2 piles AA dans ce compartiment pour alimenter l'unité (voir "Emploi avec des piles AA" en page 40).

### 29 Fente pour carte SD

Sert à insérer et retirer les cartes SD (voir "Insertion et retrait des cartes SD" en page 37).

## Écran d'accueil

Les informations suivantes apparaissent à l'écran quand l'écran d'accueil est affiché.

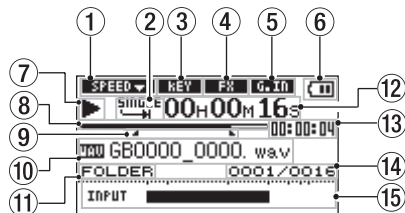

### 1 Statut de la vitesse de lecture

Selon le réglage de vitesse de lecture, l'icône apparaît comme suit.

	Vitesse de lecture normale
	Vitesse de 110 à 150 %
	Vitesse de 50 à 90 %

### 2 Statut de réglage de lecture en boucle/répétition

Selon le réglage, l'icône apparaît comme suit.

- : Lecture simple
- : Répétition d'un morceau
- : Répétition de tous les morceaux
- : Lecture d'une boucle

### 3 Statut de réglage de hauteur

Indique si le réglage de hauteur est activé ou non.

- : Réglage de hauteur désactivé
- : Réglage de hauteur activé

### 4 Statut ON/OFF d'effet

Indique si les effets sont activés ou non.

- : Effets intégrés hors service
- : Effets intégrés en service





### 5 Statut ON/OFF d'entrée guitare

Indique si l'entrée par la prise GUITAR IN est activée ou non.

- : Entrée guitare désactivée
- : Entrée guitare activée

## 2-Nomenclature et fonctions des parties

### ⑥ Statut d'alimentation électrique

Quand l'unité fonctionne sur piles, une icône de pile () s'affiche. La charge restant dans les piles est indiquée par le nombre de barres de l'icône (, , )

Quand les piles sont quasiment épuisées, l'icône de pile vide () clignote. Quand cela se produit, l'unité ne va pas tarder à basculer en veille.







Si vous utilisez un adaptateur secteur PS-P520 TASCAM (vendu séparément) ou l'alimentation par le bus USB, l'icône d'alimentation secteur () s'affiche.

### NOTE

Même lorsque les piles sont encore un peu chargées, un message local "Battery Low" peut apparaître si vous essayez d'enregistrer ou d'effectuer une autre opération nécessitant beaucoup d'énergie.

### ⑦ Statut de fonctionnement de l'enregistreur

Selon le statut de fonctionnement de l'enregistreur, une des icônes suivantes apparaît.

	À l'arrêt
	En pause
	En lecture
	En recherche vers l'avant
	En recherche vers l'arrière
	Saut au début du fichier suivant
	Saut au début du fichier précédent

### ⑧ Position de lecture

Cette barre affiche la position actuelle de la tête de lecture. Au fur et à mesure de l'avancée de la lecture, la barre s'assombrit en partant de la gauche.

### ⑨ Intervalle de lecture

Affiche les réglages des points de début (IN) et fin (OUT) de la boucle de lecture.

Quand un point de début est défini, l'icône "  " apparaît à l'endroit correspondant sous la barre de position de lecture.

Quand un point de fin est défini, l'icône "  " apparaît à l'endroit correspondant sous la barre de position de lecture.

### ⑩ Informations sur le fichier

Affiche le nom du fichier lu. Si un fichier MP3 possède des informations sur balises ID3, ce sont celles-ci qui s'affichent.

### NOTE

Les informations de balise ID3 sont le titre et le nom d'artiste qui peuvent être stockés dans un fichier MP3.

### ⑪ Zone de lecture

Affiche la zone de lecture actuellement sélectionnée.

 Tous les fichiers du dossier MUSIC



## 2-Nomenclature et fonctions des parties

**FOLDER** Tous les fichiers du dossier sélectionné

**P.LIST** Tous les fichiers ajoutés à la playlist

### 12 Temps écoulé

Affiche le temps écoulé dans le fichier actuellement lu (heures : minutes : secondes).

### 13 Temps restant

Affiche le temps restant dans le fichier actuellement lu (heures : minutes : secondes).

### 14 Numéro du fichier lu/nombre total de fichiers

Affiche le nombre total de fichiers de la zone de lecture et le numéro du fichier actuel.

### 15 Indicateur de niveau

Quand **G.IN** est activé ( **G.IN** ), cet indicateur affiche le niveau de volume des signaux entrants.

Si le niveau d'entrée devient trop élevé, un témoin apparaît brièvement à l'extrémité droite de l'indicateur de niveau.

Quand **G.IN** est désactivé ( **G.IN** ), "OFF" apparaît ici.

## Écran d'enregistrement

En enregistrement ou quand l'enregistrement est armé (pause d'enregistrement), l'écran apparaît comme suit.

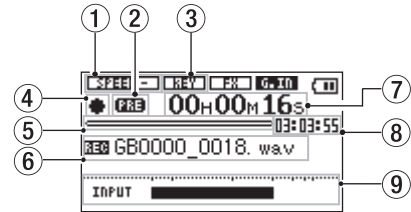

### 1 Vitesse de lecture

Selon le réglage de vitesse de lecture, l'icône apparaît comme suit. La vitesse d'enregistrement ne peut toutefois pas être changée.

<b>SPEED</b> ▾	Vitesse de lecture normale
<b>SPEED</b> ▲	Vitesse de 110 à 150 %
<b>SPEED</b> ▾	Vitesse de 50 à 90 %

### 2 Statut de la fonction de pré-enregistrement ou d'enregistrement automatique

Quand le pré-enregistrement est activé et que l'unité est armée pour l'enregistrement, "PRE" ( **PRE** ) s'affiche ici.

## 2-Nomenclature et fonctions des parties

Quand la fonction d'enregistrement automatique est activée et que l'unité est en enregistrement, "A.REC" (  ) apparaît ici.



### ③ Statut de réglage de hauteur

Indique si le réglage de hauteur est activé ou non. Le réglage de hauteur est désactivé durant l'enregistrement.

 : Réglage de hauteur désactivé

### ④ Statut de fonctionnement de l'enregistreur

Selon le statut de fonctionnement de l'enregistreur, une des icônes suivantes apparaît.

	Pause d'enregistrement
	En pause
	Enregistrement

### ⑤ Capacité d'enregistrement

Affiche la partie de la capacité totale de la carte SD actuelle qui est utilisée. Quand la capacité restante diminue, la barre s'assombrit de plus en plus depuis la gauche.

### ⑥ Nom du fichier

Affiche le nom du fichier qui est enregistré.

### ⑦ Temps d'enregistrement écoulé

Affiche le temps écoulé dans le fichier enregistré (heures : minutes : secondes).

### ⑧ Temps d'enregistrement restant

Affiche la durée d'enregistrement encore possible (heures : minutes : secondes) sur la carte SD actuelle.

### ⑨ Indicateur de niveau

Quand **G.IN** est activé (  ), cet indicateur affiche le niveau de volume des signaux entrants.

Quand **G.IN** est désactivé (  ), "OFF" apparaît ici.

## Structure du menu

Pressez la touche **MENU** pour ouvrir l'écran MENU. Le menu contient les options suivantes :

Option de menu	Fonction	Pages
INFORMATION	Voir des informations sur les fichiers, la carte SD et le système.	Voir en page 84.
PLAYLIST	Modifier la playlist	Voir en page 63.
PLAY MODE	Faire les réglages d'intervalle de lecture et de répétition.	Voir en page 60.
AUTO REC	Faire les réglages d'enregistrement automatique	Voir en page 48.
DIVIDE	Diviser un fichier.	Voir en page 50.
FILE NAME	Faire les réglages de nom de fichier.	Voir en page 82.
FOOT SW	Faire les réglages relatifs à l'emploi d'une pédale comme télécommande.	Voir en page 83.
SETUP	Faire divers réglages de l'unité.	Voir en page 80.

### Emploi du menu

Cet exemple montre comment utiliser le menu pour changer la fonction de répétition.

1. Pressez la touche **MENU** pour ouvrir l'écran **MENU**.

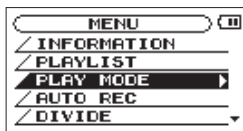

2. Utilisez les touches **▲/BROWSE** et **▼/↙** pour sélectionner l'option de menu désirée et pressez la touche **▶** ou la touche **▶|▶** pour ouvrir cet écran de réglage.

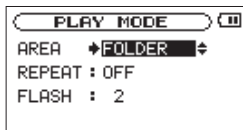

3. Utilisez les touches **▲/BROWSE** et **▼/↙** pour sélectionner le paramètre à régler (quand la sélection est faite, le ":" devient "→" et la valeur de réglage apparaît en négatif).

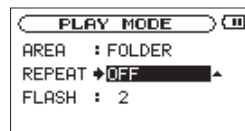

4. Utilisez les boutons **VALUE (+/-)** pour changer le réglage.

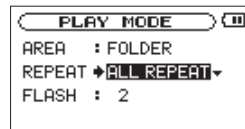

5. Répétez les étapes 3 et 4 si nécessaire pour les autres paramètres.
6. Pressez la touche **MENU** pour revenir à l'écran **MENU**. Pressez la touche **HOME** pour revenir à l'écran d'accueil.

## 2–Nomenclature et fonctions des parties

### Fonctionnement de base

Utilisez les touches suivantes pour vous servir des écrans de réglage.

#### Touche MENU

Pressez-la pour ouvrir l'écran MENU. Quand l'écran MENU est affiché, pressez cette touche pour revenir à l'écran d'accueil.

#### Touche HOME

Quand un des écrans de réglage est ouvert, pressez la touche **HOME** pour revenir à l'écran d'accueil.

#### Touche ►

Utilisez cette touche pour passer de l'écran MENU à l'écran de réglage sélectionné et pour sélectionner "YES" (oui) dans un message local de confirmation.

#### Touche ►►|

Utilisez cette touche pour passer de l'écran MENU à l'écran de réglage sélectionné, pour déplacer le curseur (changer d'élément surligné) vers la droite dans un écran de réglage et pour ouvrir un dossier en écran BROWSE.

#### Touche |◀◀

Utilisez cette touche pour déplacer le curseur (changer d'élément surligné) vers la gauche dans un écran de réglage et pour fermer le dossier ouvert en écran BROWSE.

#### Touches ▲/BROWSE et ▼/↙

Utilisez ces touches pour déplacer le curseur (changer d'élément surligné) et pour changer la valeur du paramètre sélectionné.

#### Touches VALUE (+/-)

Utilisez-les pour changer la valeur du paramètre sélectionné.

#### Touche RECORD [●]

En écran DIVIDE, sert à exécuter la division d'un fichier.

#### Touche ◻ / | [■]

Utilisez-la pour répondre "NO" (non) dans un message local de confirmation.

Sert aussi à sortir du message local FILE INFORMATION (informations sur le fichier) quand vous utilisez la fonction Parcourir (Browse).

## Insertion et retrait des cartes SD

### Insertion d'une carte SD

La fente pour carte SD est à l'intérieur du compartiment des piles sous le boîtier. Insérez ici la carte SD.

#### NOTE

Une carte SD est déjà présente dans l'unité quand vous l'achetez. Vous pouvez utiliser cette carte SD telle quelle pour l'enregistrement et la lecture. Il n'est pas nécessaire de la réinsérer.

- 1. Ouvrez le compartiment des piles. S'il y a des piles dans le compartiment, vérifiez que l'unité est éteinte et retirez-les.**

- 2. Insérez la carte SD dans la fente pour carte SD à l'arrière du compartiment des piles dans la direction indiquée par l'illustration jusqu'à ce qu'elle clique en place.**

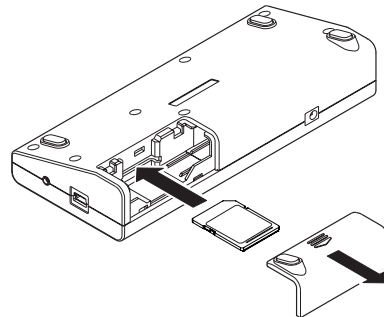

- 3. Insérez la carte et refermez le compartiment.**

Si vous utilisez des piles, insérez-les avant de refermer le compartiment.

## 3 – Préparation

### Retrait d'une carte SD

Appuyez légèrement sur la carte SD insérée pour l'éjecter.

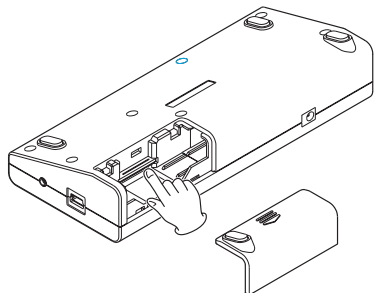

#### ATTENTION

- Ne retirez pas la carte SD de l'unité quand celle-ci est reliée à un ordinateur par USB.
- Les cartes SD aux normes SD/SDHC peuvent être utilisées avec cet appareil.
- Vous trouverez une liste des cartes SD ayant été testées avec cette unité sur le site internet TASCAM : (<http://www.tascam.com/>).

### Préparation d'une carte SD à l'emploi

Pour utiliser une carte SD avec cette unité, vous devez d'abord la formater avec cette unité.

1. **Vérifiez qu'une carte SD est insérée et pressez et maintenez la touche  $\odot$  /  $\blacksquare$  en face supérieure pour mettre l'unité sous tension.**
2. **Si une carte neuve ou ayant été formatée par un autre appareil a été insérée dans l'unité, la fenêtre locale suivante apparaît.**

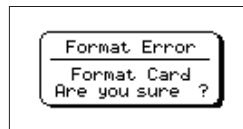

3. **Pressez la touche  $\blacktriangleright$  pour lancer le formatage.**

**Retirez la carte SD si vous ne désirez pas la formater.**

#### ATTENTION

Le formatage effacera toutes les données de la carte.

4. **Une fois le formatage terminé, l'écran d'accueil s'affiche.**

**Vous pouvez aussi reformater à tout moment une carte avec cette unité.**

### ATTENTION

Quand vous formatez, utilisez un adaptateur secteur PS-P520 TASCAM (vendu séparément), l'alimentation par bus USB ou des piles encore suffisamment chargées.

### Cas particuliers

- Si vous insérez une carte SD qui a été formatée par un appareil autre qu'un GB-10, l'écran **FORMAT ERROR** (erreur de format) s'affiche. Dans ce cas, formatez la carte pour l'utiliser avec cette unité. Les cartes SD qui ont été formatées par un appareil de la gamme DR TASCAM sont toutefois compatibles avec ce modèle.
- Si le fichier système ou un autre fichier important a été accidentellement effacé de la carte SD lors de son utilisation avec un ordinateur, la fenêtre locale suivante apparaît.

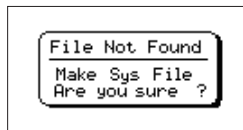

Dans ce cas, pressez la touche ► pour formater à nouveau la carte.

### Protection de la carte contre l'écriture

Les cartes SD ont un commutateur de protection contre l'écriture qui empêche l'écriture de nouvelles données.

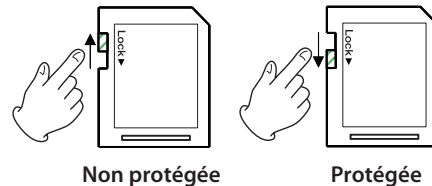

Si vous faites glisser ce commutateur de protection en position "LOCK", l'enregistrement et la modification de fichiers sur la carte ne seront pas possibles. Ramenez le commutateur sur l'autre position (non verrouillée) afin de pouvoir enregistrer, effacer et modifier les données de la carte.

## 3 – Préparation

### Alimentation de l'unité

Cette unité peut être alimentée par deux piles AA, le bus USB ou un adaptateur secteur PS-P520 TASCAM (vendu séparément).

Cette unité peut utiliser des piles AA alcalines ou des batteries nickel-hydrure de métal (NiMH).

### Emploi avec des piles AA

Comme décrit dans la section "Insertion et retrait des cartes SD" ci-dessus, cette unité a un compartiment pour piles en face inférieure. Insérez 2 piles AA dans ce compartiment en les alignant correctement selon les indications +/- données à l'intérieur puis refermez le compartiment.

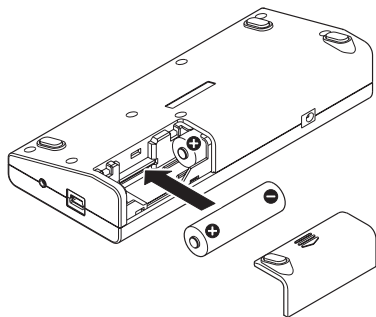

Si vous utilisez des piles AA, réglez le type de pile afin que l'autonomie restante soit fidèlement affichée puisque l'unité pourra alors déterminer avec précision l'alimentation disponible en vue d'un bon fonctionnement (voir "Réglage du type des piles" en page 80).

### ATTENTION

- Vous ne pouvez pas utiliser de piles au manganèse avec cette unité.
- Cette unité ne peut pas recharger de batteries Ni-MH. Utilisez un chargeur du commerce.
- Les piles alcalines fournies ne sont destinées qu'à confirmer le fonctionnement de l'unité et peuvent ne pas durer très longtemps.

### Emploi de l'alimentation par bus USB

Branchez cette unité à un ordinateur à l'aide du câble USB fourni comme représenté dans l'illustration.

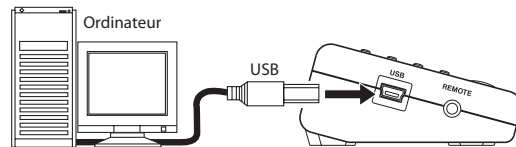

L'écran USB SELECT apparaît si l'unité est sous tension quand vous faites la connexion USB ou si vous l'allumez après avoir



fait la connexion USB. Cet écran vous permet de choisir d'utiliser l'alimentation du bus USB ("BUS POWER") ou de connecter l'unité comme un support de stockage pour l'ordinateur ("STORAGE").



Utilisez la touche ▲/**BROWSE** ou la touche ▼/↙ pour sélectionner "BUS POWER" et pressez la touche ► pour prendre l'alimentation venant du port USB de l'ordinateur et ouvrir l'écran d'accueil.

### ATTENTION

Branchez cette unité directement à l'ordinateur. Le bon fonctionnement au travers d'un concentrateur (Hub) ne peut pas être garanti.

### NOTE

Si vous branchez un ordinateur par USB, l'alimentation sera fournie par le bus USB même s'il y a des piles dans l'unité.

## Emploi d'un adaptateur secteur (vendu séparément)

Branchez à la prise DC IN 5V un adaptateur secteur PS-P520 TASCAM (vendu séparément), qui est conçu pour les caractéristiques de cette unité.

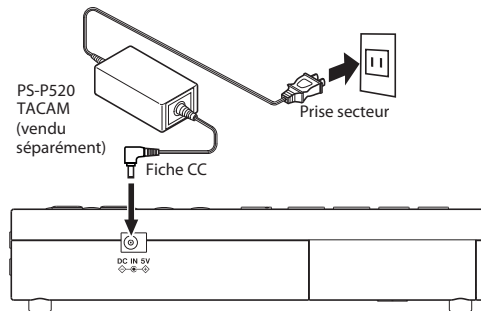

### ATTENTION

N'utilisez jamais d'autre adaptateur secteur que le PS-P520 TASCAM (vendu séparément) car il est conçu pour répondre aux besoins électriques de cette unité. L'emploi d'un autre adaptateur peut entraîner un mauvais fonctionnement, un incendie ou un choc électrique.

### NOTE

Quand des piles sont installées et que l'adaptateur secteur est branché, l'alimentation est fournie par l'adaptateur secteur.

## 3 – Préparation

### Allumage et extinction

#### ATTENTION

Baissez complètement le volume de tout système d'écoute connecté à l'unité avant d'allumer cette dernière ou de la mettre en veille. Ne portez pas de casque quand vous mettez l'unité sous tension ou en veille. Ne pas respecter ces précautions peut entraîner la production d'un bruit risquant d'endommager vos enceintes ou votre audition.

#### Mise sous tension

Quand l'unité est en veille (Standby), pressez et maintenez la touche  $\phi$  / I [■] jusqu'à ce que l'écran de démarrage "TASCAM GB-10" s'ouvre.

L'écran d'accueil s'affiche après que l'unité ait terminé son démarrage.

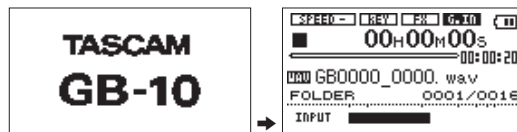
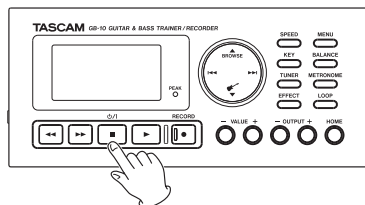

[Écran de démarrage]

[Écran d'accueil]

#### Mise en veille (Standby)

Quand l'unité est sous tension, pressez et maintenez la touche  $\phi$  / I [■] jusqu'à ce que l'écran "GUITAR & BASS TRAINER/RECORDER" apparaisse.



# 4 – Branchement

## Branchement d'un équipement d'écoute de contrôle

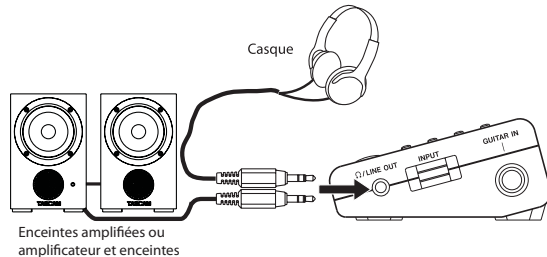

Branchez un casque ou un système d'écoute (tel que des enceintes amplifiées ou un amplificateur et des enceintes) à la prise de sortie ligne  $\Omega$  / **LINE OUT** de cette unité.

### ATTENTION

Avant de brancher un casque, réduisez le volume au minimum avec la touche **OUTPUT** (-). Ne pas le faire peut entraîner la sortie soudaine de sons puissants qui risquent d'endommager votre audition ou de causer d'autres dégâts.

## Branchement à un ordinateur

En branchant cette unité à un ordinateur, vous pouvez transférer (copier) sur la carte SD de l'unité des fichiers audio (au format WAV ou MP3) présents sur l'ordinateur, ainsi qu'effacer des fichiers et travailler dans des dossiers de la carte depuis l'ordinateur.

Utilisez le câble USB fourni pour relier le port USB de cette unité à un port USB de l'ordinateur.

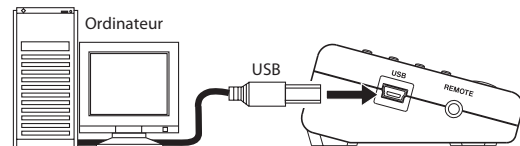

Une fois le branchement fait, la fenêtre locale "USB SELECT" apparaît sur l'unité.



Pour échanger des données avec l'ordinateur, utilisez la touche **▲/BROWSE** ou **▼/↙** pour sélectionner "STORAGE" et pressez la touche **▶**. La fenêtre locale "USB connected"

## 4 – Branchement

apparaît à l'écran (sélectionnez "BUS POWER" pour alimenter l'unité depuis le bus USB de l'ordinateur).

Cette unité apparaît sur l'écran de l'ordinateur comme un lecteur externe nommé GB-10.



Le lecteur GB-10 contient les dossiers MUSIC (musique) et UTILITY (utilitaire).

### Déconnexion d'un ordinateur

Après avoir utilisé les procédures correctes pour "démonter" le lecteur "GB-10" de votre ordinateur, débranchez le câble USB. L'unité s'éteint automatiquement.

Veuillez vous référer au mode d'emploi du système d'exploitation de votre ordinateur pour des instructions sur les procédures correctes de démontage d'un disque externe.

## Branchement d'une guitare ou d'une basse

Vous pouvez directement brancher une guitare ou une basse à la prise **GUITAR IN** (jack mono standard) sur le côté droit de l'unité.

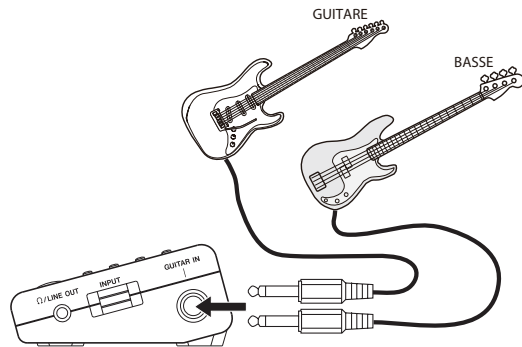

### NOTE

Vous pouvez appliquer les effets intégrés au son reçu de l'instrument connecté et jouer par-dessus un morceau reproduit par l'unité ou avec son métronome.

# 5 – Enregistrement

Cette unité peut enregistrer une interprétation effectuée sur une guitare ou une basse branchée à sa prise **GUITAR IN**. Le format de fichier audio utilisé pour l'enregistrement est toujours du WAV 44,1 kHz, 16 bits.

De plus, cette unité peut également mixer le signal entrant et un fichier audio lu afin de les enregistrer ensemble (superposition).

---

## Choix de l'emplacement de sauvegarde des fichiers enregistrés

---

Vous pouvez choisir l'emplacement où seront sauvegardés les fichiers enregistrés (voir "Opérations sur les dossiers" en page 55).

Si vous ne choisissez pas de destination de sauvegarde, les fichiers seront directement sauvegardés dans le dossier MUSIC.

---

## Réglage du niveau d'entrée

---

Vous pouvez régler le niveau de l'entrée guitare/basse.

Utilisez la commande de volume **INPUT** sur le côté droit pour régler le niveau d'entrée de la prise **GUITAR IN**.

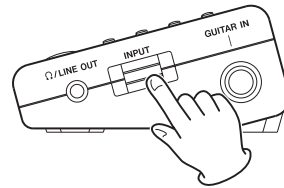

Le témoin **PEAK** (crête) sur la droite de l'écran s'allume en rouge juste avant le début de la distorsion de l'enregistrement. Jouez sur la guitare ou la basse connectée au plus fort niveau que vous atteindrez durant l'enregistrement, et réglez le niveau d'entrée **INPUT** aussi haut que possible sans pour autant faire s'allumer le voyant **PEAK** en rouge.

### ATTENTION

Afin d'entendre le son que vous enregistrez au travers de la prise **GUITAR IN**, l'icône G.IN (  ) doit apparaître surlignée (en négatif). Si elle n'est pas surlignée, pressez la touche ▼/🔊 pour qu'elle le soit.

## 5 – Enregistrement

### Enregistrement

Avant de suivre ces procédures, réglez le niveau d'entrée et ouvrez l'écran d'accueil.

1. **Pressez brièvement la touche RECORD [●] pour lancer l'enregistrement ordinaire.**

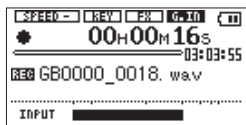

Quand l'enregistrement commence, le témoin du bouton **RECORD [●]** s'allume et l'écran affiche les temps d'enregistrement écoulé et restant.

Pressez et maintenez la touche **RECORD [●]** pour activer la fonction de préenregistrement et armer l'unité pour l'enregistrement. Le témoin du bouton **RECORD [●]** clignote en armement pour l'enregistrement (voir "Enregistrement de quelques secondes avant la pression du bouton d'enregistrement (préenregistrement)" ci-contre).

2. **Pressez la touche  $\phi$  / I [■] pour stopper l'enregistrement.**

Pour mettre en pause l'enregistrement, pressez la touche **RECORD [●]**. Pour reprendre l'enregistrement dans le même fichier, pressez à nouveau la touche **RECORD [●]**.

Pressez la touche  $\phi$  / I [■] après avoir mis en pause pour terminer la création d'un fichier audio contenant la musique enregistrée jusqu'au moment de la mise en pause.

### Enregistrement de quelques secondes avant la pression du bouton d'enregistrement (préenregistrement)

L'unité peut capturer jusqu'à 2 secondes de signal entrant alors qu'elle n'est qu'armée pour l'enregistrement, ce qui permet d'enregistrer ce qui s'est passé avant que ne soit pressé le bouton **RECORD [●]**.

1. **Pressez et maintenez brièvement la touche RECORD [●] pour armer l'enregistrement. Le témoin de la touche RECORD [●] clignote et l'icône PRE (PRE) s'affiche à l'écran.**
2. **Pressez à nouveau brièvement la touche RECORD [●] pour lancer l'enregistrement. Le signal entrant est enregistré y compris jusqu'à 2 secondes avant que la touche n'ait été pressée.**

Le témoin du bouton **RECORD [●]** s'allume durant l'enregistrement.

### 3. Pressez la touche $\phi$ / I [■] pour stopper l'enregistrement.

Pour mettre en pause l'enregistrement, pressez la touche **RECORD** [●]. Pour reprendre l'enregistrement dans le même fichier, pressez à nouveau la touche **RECORD** [●].

Pressez la touche  $\phi$  / I [■] après avoir mis en pause pour terminer la création d'un fichier audio contenant la musique enregistrée jusqu'au moment de la mise en pause.

#### CONSEIL

Utilisez cette fonction en combinaison avec l'enregistrement automatique pour enregistrer sans perdre le début d'une interprétation.

#### NOTE

Si l'unité a été armée pour l'enregistrement moins de 2 secondes avant que cette fonction ne soit utilisée, l'enregistrement commencera du moment où l'enregistrement a été armé.

---

## Enregistrement du son entrant avec le son lu (superposition)

---

Vous pouvez réunir le signal entrant et celui d'un fichier déjà enregistré et reproduit pour enregistrer un nouveau fichier. Par exemple, vous pouvez enregistrer une nouvelle partie de guitare sur une piste existante.

#### NOTE

- Lors de la superposition, vous ne pouvez pas utiliser les fonctions d'enregistrement automatique et de changement manuel de fichier.
- Vous ne pouvez pas mettre en pause durant un enregistrement par superposition (la touche **RECORD** [●] ne répond pas si on la presse).

#### CONSEIL

En utilisant la fonction de superposition, vous pouvez enregistrer plusieurs fois par-dessus le même fichier, ce qui vous permet d'utiliser cette unité comme un enregistreur multipiste simple.

Quand vous superposez plusieurs solos de guitare, par exemple, gardez l'entrée guitare désactivée jusqu'au moment où arrive le solo pour éviter l'enregistrement de bruit inutile. Activez-la pour enregistrer le solo, et coupez-la de nouveau quand vous avez fini.

---

## Superposition

1. Utilisez la touche  $\blacktriangleleft\blacktriangleleft$ , la touche  $\blacktriangleright\blacktriangleright$  ou l'écran **BROWSE** pour sélectionner le fichier que vous voulez superposer.
2. Pressez la touche  $\blacktriangleright$  pour lancer la lecture du morceau et commencez à jouer de l'instrument. Vérifiez la

## 5 – Enregistrement

balance entre les niveaux du son lu et du son de l'instrument.

- Utilisez le volume INPUT pour régler le niveau de volume de l'entrée afin que le témoin PEAK ne s'allume pas. Pressez la touche BALANCE pour afficher le paramètre BALANCE et utilisez les touches VALUE (+/-) pour régler le niveau du son lu. La plage va de "0" (minimum) à "20" (maximum) et la valeur par défaut est "20".

### NOTE

Le réglage BALANCE n'affecte le volume que quand G.IN est activé ( **G.IN** ). Quand G.IN est désactivé ( **G.Off** ), changer la valeur de BALANCE n'a pas d'effet sur le volume.

- Pressez la touche ► en pressant et en maintenant la touche RECORD [●] pour commencer la superposition.

### ATTENTION

Si vous pressez et maintenez longtemps la touche RECORD [●], l'unité sera armée pour l'enregistrement avec la fonction de préenregistrement activée, et la superposition ne sera pas possible.

- Quand la superposition démarre, le témoin de la touche RECORD [●] s'affiche et les temps écoulé et restant s'affichent dans l'écran d'enregistrement. En plus, le nom du fichier lu s'affiche à côté de l'icône de lecture et au-dessus du nom du fichier enregistré.

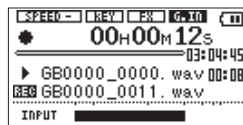

Si aucun fichier lisible n'a été sélectionné, le message local suivant apparaît.

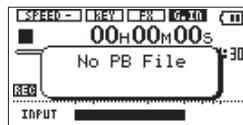

- Pressez la touche  $\odot$  / [■] pour stopper l'enregistrement.

## Lancer et mettre automatiquement en pause l'enregistrement (AUTO REC)

Cette unité peut être réglée pour automatiquement lancer et mettre en pause l'enregistrement en fonction du signal entrant.

- Pressez la touche MENU pour ouvrir l'écran MENU.
- Utilisez les touches ▲/BROWSE et ▼/ pour sélectionner l'option de menu désirée et pressez la touche ► ou ►► pour ouvrir l'écran AUTO REC.



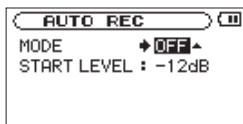

3. Utilisez les touches ▲/BROWSE et ▼/↵ pour sélectionner le paramètre **MODE**.
4. Utilisez les touches VALUE (+/-) pour le régler sur "ON".

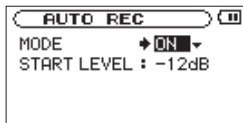

5. Pressez les touches ▲/BROWSE ou ▼/↵ pour sélectionner le paramètre "START LEVEL" (niveau de déclenchement).
6. Utilisez les touches VALUE (+/-) pour régler le niveau de détection du signal entrant sur "-6dB", "-12dB" (valeur par défaut), "-24dB" ou "-48dB".

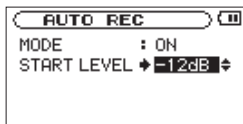

7. Après avoir fait le réglage, pressez la touche HOME pour revenir à l'écran d'accueil.
8. Pressez la touche RECORD [●] pour armer l'enregistrement et le témoin de la touche RECORD [●] clignotera.

Pressez et maintenez la touche RECORD [●] pour activer la fonction de préenregistrement et armer l'unité pour l'enregistrement.

L'enregistrement démarre automatiquement quand le niveau du signal entrant dépasse le niveau seuil de détection réglé à l'aide du paramètre "START LEVEL".

L'enregistrement s'arrête automatiquement et l'unité retourne en attente d'enregistrement (enregistrement armé) quand le niveau du signal entrant redescend sous le niveau seuil de détection réglé avec le paramètre "START LEVEL" durant au moins 5 secondes, et le témoin RECORD [●] clignote.

### CONSEIL

Utilisez cette fonction en combinaison avec la fonction de préenregistrement pour enregistrer sans perdre le début d'une interprétation.

## 5 – Enregistrement

### NOTE

Quand "AUTO REC" est sur ON, contrairement à l'habitude, presser brièvement la touche **RECORD** [●] ne lance pas l'enregistrement mais arme l'enregistrement de l'unité.

**9. Vous pouvez presser la touche  $\odot$  / [■] si vous voulez arrêter un enregistrement qui a été déclenché automatiquement.**

### ATTENTION

Lors de la superposition, la fonction d'auto-enregistrement ne peut pas être utilisée.

## Changement de piste

Vous pouvez lancer l'enregistrement d'un nouveau fichier manuellement sans interruption. Si un fichier atteint la taille maximale (2 Go), l'unité poursuit automatiquement l'enregistrement dans un nouveau fichier. Dans les deux cas, le premier fichier est sauvegardé et il n'y a aucun blanc dans l'enregistrement.

## Changement manuel de piste durant l'enregistrement

À tout moment de l'enregistrement, vous pouvez demander manuellement le début d'un nouveau fichier et facilement poursuivre l'enregistrement.

**1. Pressez la touche  $\blacktriangleright\blacktriangleright$  durant l'enregistrement.**

### ATTENTION

- Un nouveau fichier ne peut pas être créé si le nombre total de fichiers des dossiers atteint déjà 5000.
- Il n'est pas possible de créer des fichiers de moins de deux secondes.
- Si le nom d'un fichier nouvellement créé est déjà porté par un fichier existant, le numéro à la fin de son nom sera augmenté pour lui donner un nom unique.
- Lors de la superposition, la fonction de changement de piste ne peut pas être utilisée.

### NOTE

Quand un nouveau fichier est créé, le numéro situé à la fin du nom de fichier augmente.

### Changement automatique de piste dû à la taille de fichier

Si un fichier atteint la taille maximale (2 Go), l'unité poursuit automatiquement l'enregistrement dans un nouveau fichier. Le premier fichier est sauvegardé et il n'y a aucun blanc dans l'enregistrement.

#### ATTENTION

Un nouveau fichier ne peut pas être créé si le nombre total de fichiers des dossiers atteint déjà 5000.

#### NOTE

Si la durée d'enregistrement atteint ou dépasse 24 heures, cela sera affiché sous la forme 23:59:59.

### Division de fichiers (DIVIDE)

Vous pouvez diviser un fichier enregistré en deux à l'endroit de votre choix.

1. Utilisez la touche ◀◀, la touche ▶▶ ou l'écran BROWSE pour sélectionner le fichier que vous voulez diviser.
2. Pressez la touche MENU pour ouvrir l'écran MENU.
3. Utilisez les touches ▲/BROWSE et ▼/ pour sélectionner l'option de menu "DIVIDE" et pressez la touche ▶ ou ▶▶ pour ouvrir l'écran DIVIDE (diviser).

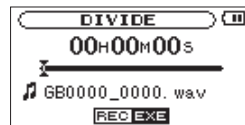

4. Utilisez la touche ◀◀ et la touche ▶▶ pour déterminer où sera divisé le fichier et pressez la touche RECORD [●].

Le message local suivant apparaît.



5. Pressez la touche ▶ pour diviser le fichier.

Pressez la touche ◊/ I[■] pour annuler la division et revenir à l'écran DIVIDE.

#### NOTE

- Quand l'écran DIVIDE est ouvert, vous pouvez presser la touche ▶ et régler la position de division pendant la lecture de la piste.
- Après division d'un fichier, deux nouveaux fichiers sont créés, portant les suffixes "\_a" et "\_b" ajoutés à la fin du nom de fichier d'origine. Par exemple, si le fichier d'origine

## 5 – Enregistrement

se nommait "GB0000\_0000.wav", alors les nouveaux fichiers seront nommés "GB0000\_0000\_a.wav" (pour l'enregistrement situé avant le point de division) et "GB0000\_0000\_b.wav" (pour l'enregistrement situé après le point de division).

### ATTENTION

- Les fichiers MP3 ne peuvent pas être divisés.
- La division n'est pas possible si la carte SD n'a plus suffisamment d'espace libre.
- La division n'est pas possible si elle entraîne un nom de fichier faisant plus de 200 caractères de long.
- La division n'est pas possible s'il existe déjà un fichier portant le nom qui serait donné à un nouveau fichier issu de la division.

## Durée d'enregistrement

Le tableau ci-dessous montre les durées d'enregistrement approximativement possibles sur des cartes SD/SDHC de capacités différentes.

	Capacité de la carte SD/SDHC			
	1 Go	2 Go	4 Go	8 Go
Durée approximative d'enregistrement (heures : minutes)	1 : 41	3 : 22	6 : 44	13 : 28

- Les durées d'enregistrement indiquées ci-dessus sont des estimations. Elles peuvent différer en fonction de la carte SD/SDHC utilisée.
- Les durées d'enregistrement indiquées ci-dessus ne sont pas des données d'enregistrement en continu mais le total pouvant être obtenu en additionnant les durées d'enregistrement sur la carte SD/SDHC.
- Cette unité n'enregistre qu'au format WAV 44,1 kHz, 16 bits.

# 6 – Travailler avec les fichiers et dossiers (écran BROWSE)

En écran Browse, vous pouvez voir le contenu du dossier "MUSIC" qui contient les fichiers audio sur la carte SD. Dans cet écran, vous pouvez aussi lire et effacer les fichiers audio sélectionnés, créer des dossiers, ajouter des pistes à la playlist et ainsi de suite (voir "Playlist (Liste de lecture)" en page 63).

## CONSEIL

Si vous connectez cette unité par USB à un ordinateur ou si vous insérez directement la carte SD dans un ordinateur, vous pouvez changer la structure des dossiers dans le dossier "MUSIC" et effacer les fichiers qu'il contient à l'aide de l'ordinateur. De plus, vous pouvez changer les noms de fichier sur l'ordinateur.

Pour ouvrir l'écran BROWSE, depuis l'écran d'accueil, pressez la touche ▲/BROWSE.

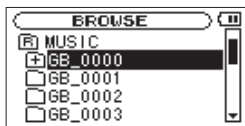

Quand vous ouvrez l'écran BROWSE, le contenu du dossier où se trouve le fichier qui a été sélectionné en écran d'accueil est affiché.

## Navigation dans l'écran BROWSE

En écran BROWSE, les dossiers et fichiers musicaux apparaissent dans une structure hiérarchique comme dans un ordinateur. Les dossiers ne peuvent être utilisés que sur deux niveaux.

- Utilisez les touches ▲/BROWSE et ▼/↵ pour sélectionner les fichiers et dossiers.
- Quand un dossier est sélectionné, pressez la touche ►► pour afficher le contenu de ce dossier
- Quand un fichier ou dossier est sélectionné, pressez la touche ◀◀ pour sortir du dossier actuellement ouvert et remonter au niveau supérieur dans la structure des dossiers.
- Quand un fichier ou dossier est sélectionné, pressez la touche ► pour ouvrir la fenêtre locale.

## Icônes de l'écran BROWSE

La signification des icônes qui apparaissent en écran BROWSE est la suivante.

### Dossier MUSIC ( )

Le dossier MUSIC est le dossier de niveau le plus élevé (racine) dans la hiérarchie affichée en écran BROWSE.

## 6 –Travailler avec les fichiers et dossiers (écran BROWSE)

### Fichier audio ( 🎵 )

Cette icône apparaît devant le nom des fichiers audio.

### Dossier ( + )

Cette icône indique des dossiers contenant des sous-dossiers.

### Dossier ( □ )

Cette icône indique des dossiers ne contenant pas de sous-dossiers.

### Dossier ouvert ( 📁 )

C'est le contenu du dossier portant cette icône qui apparaît actuellement dans cet écran.

## Opérations sur les fichiers

Sélectionnez le fichier audio désiré dans l'écran BROWSE et pressez la touche ► pour que s'ouvre le menu local suivant.

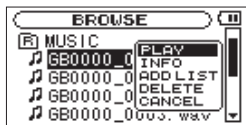

Utilisez les touches ▲/BROWSE et ▼/↵ pour sélectionner l'élément désiré et pressez la touche ► pour exécuter une des opérations suivantes.

### PLAY (lire)

Lit le fichier et ramène à l'écran d'accueil. Si la zone de lecture est réglée sur "FOLDER" (dossier), la zone de lecture devient le dossier contenant le fichier lu.

### INFO

Affiche des informations (date, heure et taille) sur le fichier sélectionné. Pressez à nouveau la touche ► ou pressez la touche ⏪ / I[■] pour revenir à l'écran BROWSE.

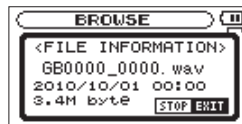

### ADD LIST (ajouter à la liste)

Ajoute le fichier sélectionné à la playlist (voir "Playlist (Liste de lecture" en page 63).

### DELETE (supprimer)

Un message apparaît pour que vous confirmiez vouloir supprimer le fichier sélectionné. Pressez la touche ► pour le supprimer et la touche ⏪ / I[■] pour arrêter la suppression.

## 6 – Travailler avec les fichiers et dossiers (écran BROWSE)



### CANCEL (annuler)

Aucune opération n'est effectuée sur le fichier sélectionné et le menu local se ferme.

## Opérations sur les dossiers

Sélectionnez le dossier désiré dans l'écran BROWSE et pressez la touche ► pour que s'ouvre le menu local suivant.

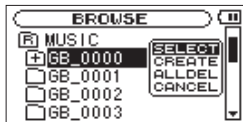

Utilisez les touches ▲/BROWSE et ▼/◀ pour sélectionner l'élément désiré et pressez la touche ► pour exécuter une des opérations suivantes.

### SELECT (sélectionner)

Ramène à l'écran d'accueil et sélectionne le premier fichier du dossier. Ce dossier devient la nouvelle zone de lecture

quel que soit le réglage de zone de lecture antérieur. Lors de l'enregistrement, les fichiers sont créés dans le dossier sélectionné par cette opération.

### CREATE (créer)

Une fenêtre locale apparaît pour que vous confirmiez que vous voulez créer un nouveau dossier.



Pressez la touche ► pour créer un nouveau dossier ou la touche ⏻ / I[■] pour annuler l'opération.

Par contre, si vous essayez de créer un nouveau dossier dans un sous-dossier du second niveau, le message "Layer too Deep" (couche trop profonde) apparaît et le dossier n'est pas créé.

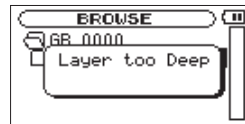

## 6 –Travailler avec les fichiers et dossiers (écran BROWSE)

### ALL DEL (tout supprimer)

Un message apparaît dans une fenêtre locale pour que vous confirmiez que vous voulez supprimer d'un coup tous les fichiers du dossier sélectionné.



Pressez la touche ► pour effacer les fichiers ou la touche ⏏ / I[■] pour annuler l'opération.

### NOTE

Vous ne pouvez pas effacer les fichiers limités à la lecture ni les fichiers non reconnus par cette unité.

### CANCEL (annuler)

Aucune opération n'est menée et le dossier sélectionné reste tel quel.

## Supprimer le fichier de lecture sélectionné (QUICK DELETE)

Utilisez la procédure suivante pour facilement supprimer le fichier de lecture actuellement sélectionné.

1. En écran d'accueil, pressez et maintenez la touche ▲/ BROWSE pour ouvrir l'écran QUICK DELETE.
2. Pressez à nouveau la touche ► pour confirmer la suppression ou pressez la touche ⏏ / I[■] pour annuler.





Quand l'écran d'accueil est ouvert, utilisez ►, ◀◀, ▶▶ et d'autres touches pour faire fonctionner l'unité comme vous le feriez avec un lecteur de CD ou autre lecteur audio.

Quand l'écran d'accueil n'est pas ouvert, ces touches ont par contre des fonctions différentes.

Avant d'utiliser les procédures suivantes, insérez une carte SD qui a été formatée par cette unité et qui contient des fichiers audio que l'unité peut lire.

## NOTE

Les cartes SD qui ont été formatées par un appareil de la gamme DR TASCAM sont toutefois compatibles avec ce modèle.

## Lecture

Quand l'unité est à l'arrêt, pressez la touche ► pour lancer la lecture.

## NOTE

- Seuls les fichiers de la zone de lecture peuvent être lus.
- Vous pouvez aussi choisir par nom les fichiers à lire en écran BROWSE.

## Arrêt de la lecture

Avec l'écran d'accueil ouvert et une piste en lecture, pressez la touche ⏏ / I[■] pour stopper la lecture à la position actuelle (pause).

Pressez à nouveau la touche ⏏ / I[■] pour revenir au début du fichier.

## Sélection d'un fichier

Durant la lecture ou à l'arrêt, utilisez les touches ◀◀ et ▶▶ pour sélectionner un fichier.

Pressez la touche ► pour sauter au fichier précédent.

Pressez la touche ▶▶ pour sauter au fichier suivant.

Seuls les fichiers de la zone de lecture peuvent être lus (voir "Emploi de l'écran PLAY MODE pour définir la zone de lecture" en page 60).

Le nom du morceau, le numéro de fichier et d'autres informations sur le fichier actuellement lu s'affichent.

L'icône "■" s'affiche quand la lecture est à l'arrêt en début de piste, et l'icône "▣" s'affiche quand la lecture est à l'arrêt en milieu de piste (pause).

### Recherche vers l'avant et vers l'arrière

Durant la lecture ou à l'arrêt (ou en pause), pressez et maintenez la touche ◀◀/▶▶ pour une recherche en arrière/avant. Relâchez la touche pour revenir à l'état précédent.

Utilisez le paramètre "CUE/REV SPEED" de l'écran de configuration SETUP pour régler la vitesse de recherche (voir "Réglages du système (SETUP)" en page 80).

Pressez brièvement la touche ◀◀/▶▶ pour une recherche en arrière/avant jusqu'en début/fin de fichier.

Pressez brièvement la même touche pour changer la vitesse de recherche. Les options de vitesse sont : x2, x5, x10, x20, x40 et x120.

#### NOTE

La recherche en arrière/avant ne se poursuit que jusqu'en début/fin du fichier actuel. La recherche ne se poursuit pas dans le fichier précédent ou suivant même si vous gardez la touche enfoncée.

### Réglage du volume de lecture

Utilisez les touches **OUTPUT** (+/-) pour régler le niveau de volume de sortie par la prise Ω/LINE OUT. Pendant le réglage, le niveau de volume s'affiche dans une fenêtre locale en bas de l'écran.



#### NOTE

Si vous désactivez l'entrée guitare, le niveau de lecture retourne à sa valeur d'origine.

Si l'entrée guitare est activée et si vous avez utilisé la touche **BALANCE** pour baisser le volume de la lecture ("BALANCE") afin de superposer un fichier audio, quand vous reproduisez ce fichier, le niveau d'écoute de lecture sera inférieur à celui lors de l'enregistrement. Dans ce cas, utilisez la touche **BALANCE** pour régler "BALANCE" à son maximum.

## Réglage de la balance entre les signaux de lecture et d'entrée

Vous pouvez régler la balance entre le son entrant d'une guitare ou basse connectée sur laquelle vous jouez et le son provenant de la lecture d'un fichier.

Utilisez le volume **INPUT** pour régler le niveau du signal entrant et pressez la touche **BALANCE** pour ouvrir l'option "BALANCE" et régler le niveau du signal lu.

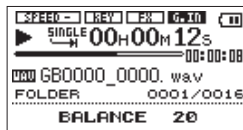

Réglez le volume du son lu à l'aide des touches **VALUE** (+/-). La plage va de "0" (minimum) à "20" (maximum) et la valeur par défaut est "20".

### NOTE

Le réglage **BALANCE** n'affecte le volume que quand **G.IN** est activé ( **G.IN** ). Quand **G.IN** est désactivé ( **G.IN** ), changer la valeur de **BALANCE** n'a pas d'effet sur le volume.

## Désactivation de l'entrée guitare

Si vous voulez n'écouter que le signal lu, vous pouvez désactiver l'entrée guitare afin d'éviter tout bruit indésirable.

Si vous voulez désactiver l'entrée guitare (prise **GUITAR IN**), pressez la touche **▼/↙** quand l'écran d'accueil est ouvert afin que l'icône **G.IN** apparaisse en lettres sombres sur fond clair ( **G.IN** ).

Pressez à nouveau la touche **▼/↙** pour activer l'entrée guitare. L'icône **G.IN** apparaît en négatif ( **G.IN** ) quand l'entrée est activée.

### NOTE

Si vous désactivez l'entrée guitare ( **G.IN** ), "[OFF]" apparaît dans la zone de l'indicateur de niveau.

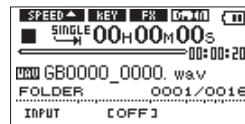

Quand l'entrée guitare est désactivée, le réglage **BALANCE** est annulé et le niveau de lecture retrouve sa valeur d'origine.

## 8 – Zone de lecture et liste de lecture (Playlist)

En écran d'accueil, utilisez la touche ◀◀ ou ▶▶ pour sélectionner un fichier à lire dans la "zone de lecture" actuelle. Vous pouvez déterminer la zone de lecture qui inclura les fichiers pouvant être sélectionnés. Si la carte contient un grand nombre de fichiers, par exemple, choisir de limiter la zone de lecture peut faciliter la sélection de fichier. En écran de mode de lecture PLAY MODE, vous pouvez sélectionner tous les fichiers, le dossier actuel ou la liste de lecture (Playlist) comme zone de lecture. Vous pouvez aussi utiliser l'écran BROWSE pour définir un dossier comme zone de lecture.

### NOTE

En écran BROWSE, vous pouvez aussi choisir de lire n'importe quel fichier de la carte quel que soit le réglage de zone de lecture.

### Emploi de l'écran PLAY MODE pour définir la zone de lecture

Suivez ces procédures pour définir la zone de lecture en écran PLAY MODE.

1. **Pressez la touche MENU pour ouvrir l'écran MENU.**
2. **Utilisez les touches ▲/BROWSE et ▼/↵ pour sélectionner "PLAY MODE" et pressez la touche ▶ ou ▶▶ pour ouvrir l'écran PLAY MODE.**

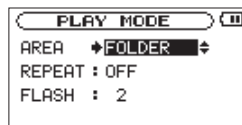

3. **Sélectionnez le paramètre "AREA" (zone de lecture) pour que son réglage apparaisse en négatif.**
4. **Utilisez les touches VALUE (+/-) pour sélectionner une des zones de lecture suivantes.**

#### ALL FILES

Permet la lecture de tous les fichiers du dossier MUSIC de la carte SD.

#### FOLDER

Permet la lecture de tous les fichiers du dossier contenant le fichier actuellement sélectionné.

#### PLAYLIST

Permet la lecture de tous les fichiers de la playlist (voir "Playlist (Liste de lecture)" en page 63).

Si vous sélectionnez cette option alors qu'aucune playlist n'est définie, une fenêtre locale "No PLAYLIST" apparaît.

## 8 – Zone de lecture et liste de lecture (Playlist)



Même s'il n'y a pas de playlist, vous pouvez quand même régler la zone de lecture sur "PLAYLIST". Toutefois, cela entraînera l'apparition de la fenêtre locale "No PLAYLIST" chaque fois que vous presserez la touche ◀◀ ou ▶▶ car vous ne pouvez pas passer à un autre fichier.



### NOTE

Le réglage actuel de zone de lecture ("ALL", "FOLDER" ou "P.LIST") apparaît en bas à gauche de l'écran d'accueil.

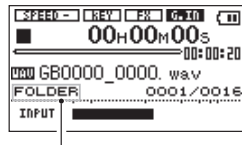

Indication de zone de lecture

## Sélection d'un dossier comme zone de lecture (1)

Quelle que soit la zone de lecture actuelle, si vous sélectionnez un dossier dans l'écran BROWSE, le dossier sélectionné devient la zone de lecture.

1. En écran d'accueil, pressez la touche ▲/BROWSE pour ouvrir l'écran BROWSE.

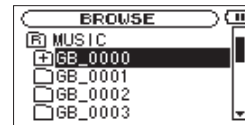

2. Utilisez les touches ▲/BROWSE et ▼/↵ pour sélectionner le dossier désiré (en négatif).

Pour des instructions sur l'emploi de l'écran BROWSE, voir "Navigation dans l'écran BROWSE" en page 53.

3. Pressez la touche ▶ pour ouvrir le menu local représenté ci-dessous.

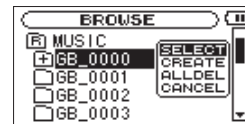

## 8 – Zone de lecture et liste de lecture (Playlist)

Utilisez les touches ▲/BROWSE et ▼/↵ pour choisir “SELECT” (sélectionner) et pressez la touche ►.

4. L'écran d'accueil apparaît automatiquement et le premier fichier de ce dossier est sélectionné. Ce dossier devient la zone de lecture quel que soit le réglage antérieur de zone de lecture.

### Sélection d'un dossier comme zone de lecture (2)

Quand la zone de lecture est réglée sur “FOLDER” (dossier), si vous sélectionnez un fichier dans l'écran BROWSE, le dossier qui contient le fichier sélectionné devient la zone de lecture.

1. En écran d'accueil, pressez la touche ▲/BROWSE pour ouvrir l'écran BROWSE.

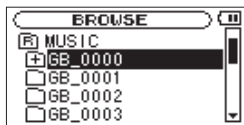

2. Utilisez les touches ▲/BROWSE et ▼/↵ pour sélectionner le dossier désiré (en négatif).
3. Pressez la touche ►► pour afficher le contenu de ce dossier.

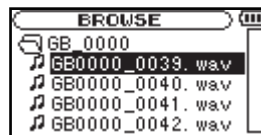

4. Utilisez les touches ▲/BROWSE et ▼/↵ pour sélectionner le fichier désiré (en négatif).

Pour des instructions sur l'emploi de l'écran BROWSE, voir “Navigation dans l'écran BROWSE” en page 53.

5. Pressez la touche ► pour ouvrir le menu local représenté ci-dessous.



6. Utilisez les touches ▲/BROWSE et ▼/↵ pour choisir “PLAY” (en négatif) et pressez la touche ►.

L'écran d'accueil réapparaît automatiquement et la lecture de ce fichier commence. De plus, le dossier contenant ce fichier devient la zone de lecture quel que soit le réglage antérieur de zone de lecture.

## 8 – Zone de lecture et liste de lecture (Playlist)

### Playlist (Liste de lecture)

Vous pouvez faire une playlist, c'est-à-dire une liste des pistes à reproduire.

Vous pouvez ne faire lire que les pistes de votre playlist en réglant le paramètre "AREA" sur "PLAYLIST" en écran PLAY MODE.

De plus, quand la zone de lecture est réglée sur "PLAYLIST", la lecture en boucle a des fonctions supplémentaires (voir "Emploi de la lecture en boucle avec la playlist" en page 69).

### Ajout de fichiers à la playlist

1. En écran d'accueil, pressez la touche ▲/BROWSE pour ouvrir l'écran BROWSE.

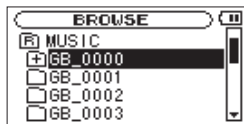

#### NOTE

Pour plus d'informations sur l'écran BROWSE, voir chapitre 6 "Travailler avec les fichiers et dossiers (écran BROWSE)" en page 53.

2. Sélectionnez le fichier que vous voulez ajouter à la playlist et pressez la touche ► pour que s'ouvre le menu local suivant.



Pour plus d'informations sur la sélection des fichiers, voir "Navigation dans l'écran BROWSE" en page 53.

3. Sélectionnez "ADD LIST" (ajouter à la liste) et pressez la touche ► pour ajouter ce fichier à la playlist. Le menu local se ferme.

4. Répétez si nécessaire les étapes 2 et 3.

Des numéros sont assignés aux fichiers selon l'ordre de leur ajout à la liste.

### Modification de la playlist

Vous pouvez visualiser la playlist que vous avez programmée en écran PLAYLIST. Dans cet écran, vous pouvez aussi lire les fichiers et modifier la playlist.

1. Pressez la touche MENU pour ouvrir l'écran MENU.

## 8 – Zone de lecture et liste de lecture (Playlist)

- Utilisez les touches ▲/BROWSE et ▼/↵ pour sélectionner l'option de menu "PLAYLIST" et pressez la touche ► pour ouvrir l'écran PLAYLIST.

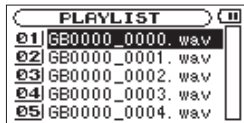

- Utilisez les touches ▲/BROWSE et ▼/↵ pour sélectionner le fichier que vous voulez modifier et pressez la touche ► pour ouvrir le menu local.



- Utilisez les touches ▲/BROWSE et ▼/↵ pour sélectionner le paramètre désiré et pressez la touche ► pour exécuter l'opération.

### PLAY (lecture)

Lit le fichier et ramène à l'écran d'accueil.

### ALL CLR (tout effacer)

Un message de confirmation apparaît pour que vous confirmiez que vous voulez bien supprimer tous les fichiers

de la playlist. Pressez la touche ► pour supprimer tous les fichiers ou la touche 0 / I [■] pour interrompre cette opération.

Pour cette opération, peu importe la piste que vous avez sélectionnée à l'étape 3. Tous les fichiers sont supprimés de la playlist mais pas de la carte SD.



### DELETE (supprimer)

Supprime la piste sélectionnée de la playlist.

Le fichier est supprimé de la playlist mais pas de la carte SD.

### ATTENTION

Aucun message de confirmation n'apparaît avant cette opération.



## 8 – Zone de lecture et liste de lecture (Playlist)

### MOVE (déplacer)

Sélectionnez cette option pour changer l'ordre des fichiers dans la playlist.

En plus du nom de fichier, le numéro de fichier apparaît aussi en négatif.

1. Utilisez les touches ▲/BROWSE et ▼/ pour déplacer le fichier sur une autre position dans la playlist.

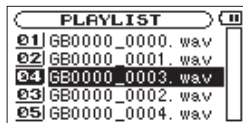

Dans l'exemple ci-dessus, le quatrième fichier a été remonté en troisième position.

2. Pressez la touche ► pour terminer le déplacement et revenir à l'écran PLAYLIST ordinaire (le numéro de fichier n'apparaît plus en négatif).

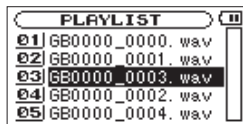

### CANCEL (annuler)

Aucune opération n'est effectuée sur le fichier sélectionné et le menu local se ferme.

# 9 – Lecture spéciale (fonction de contrôle de lecture)

À l'aide des fonctions de contrôle de lecture de cette unité, vous pouvez changer la vitesse de lecture sans changer la hauteur et vice versa. Vous pouvez efficacement exploiter ces fonctions de contrôle de lecture pour vous exercer et travailler de nouveaux passages.

## Changement de la vitesse

Vous pouvez utiliser la fonction SPEED pour régler la vitesse de lecture. Cette unité a une fonction d'écoute à vitesse variable (Variable Speed Audition ou VSA) pour que la vitesse de lecture puisse être changée en gardant la même hauteur.

Pressez la touche **SPEED** pour afficher la zone de réglage SPEED en bas de l'écran d'accueil.

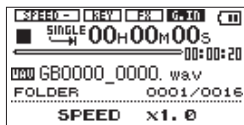

Utilisez les touches **VALUE** (+/-) pour régler la vitesse de lecture.

La vitesse peut être réglée dans une plage allant de 50 % (x0.5) à 150 % (x1.5) de la vitesse d'origine par paliers de 10 % (valeur par défaut : "x1.0").

Quand "SPEED" est réglé dans la plage x0.5–x0.9, l'icône **SPEED** (with a left arrow) s'affiche et quand elle est réglée dans la plage x1.1–x1.5, l'icône **SPEED** (with a right arrow) s'affiche.

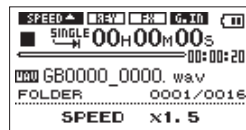
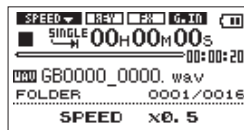

## Changement de la hauteur (tonalité)

Vous pouvez utiliser la fonction KEY pour changer la hauteur de lecture par intervalles d'un demi-ton (et la fonction FINE TUNE pour la changer par centièmes de demi-ton) sans changer la vitesse.

Pressez la touche **KEY** pour afficher la zone de réglage KEY en bas de l'écran d'accueil. Pressez à nouveau la touche **KEY** pour afficher la zone de réglage FINE TUNE (réglage fin de hauteur).

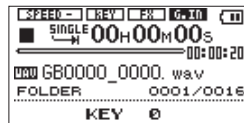

KEY peut se régler dans une plage de  $\pm 6$  demi-tons ( $b6$ – $\#6$ ) (la valeur par défaut est "0").

## 9 – Lecture spéciale (fonction de contrôle de lecture)

Si vous changez la tonalité pour une quelconque valeur autre que 0, la fonction de changement de tonalité s'active et l'icône KEY (  ) apparaît en négatif dans l'écran d'accueil.

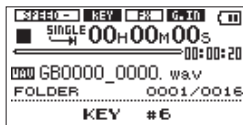

Utilisez la fonction FINE TUNE pour régler la hauteur par paliers plus fins.

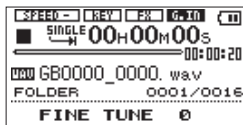







Utilisez cela pour monter ou descendre la hauteur par centièmes de demi-ton dans une plage de  $\pm 50$  (la valeur par défaut est "0").

### NOTE

Même si vous utilisez la fonction FINE TUNE pour régler la tonalité, tant que le paramètre KEY est à 0, l'icône  ne s'affiche pas en négatif en écran d'accueil.

## Saut en arrière d'un intervalle défini et reprise de lecture (flashback)

Durant la lecture, pressez la touche  pour sauter en arrière (flashback). Cela vous ramène en arrière de quelques secondes et la lecture se poursuit. Réglez le temps de retour en arrière en utilisant le paramètre "FLASH".

1. Pressez la touche MENU pour ouvrir l'écran MENU.
2. Utilisez les touches /BROWSE et  pour sélectionner le paramètre de menu "PLAY MODE".
3. Avec la touche  ou , ouvrez l'écran PLAY MODE.
4. Utilisez les touches /BROWSE et  pour sélectionner "FLASH" (sa valeur apparaît en négatif).

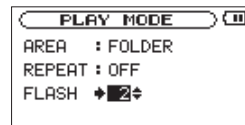

5. Avec les touches VALUE (+/-), réglez la longueur du saut en arrière dans une plage de 1 à 10 secondes, par intervalles d'une seconde (par défaut : "2" secondes).
6. Après avoir fait le réglage, pressez la touche HOME pour revenir à l'écran d'accueil.

# 10 – Lecture en boucle/répétition/une seule piste

En mode de lecture ordinaire, à moins que vous ne fassiez quelque chose pour l'arrêter, une fois que la lecture a commencé, elle ne s'arrête qu'une fois atteinte la fin du dernier fichier de la zone de lecture actuelle. En faisant les réglages et en effectuant les opérations décrites dans ce chapitre, vous pouvez toutefois demander à l'unité de lire en boucle une section de fichier que vous aurez définie, de répéter tous les fichiers de la zone de lecture actuelle, de répéter une même piste ou de lire une fois une piste et de s'arrêter.

## NOTE

Une définition précise des points IN (début) et OUT (fin) n'est pas toujours possible pour les fichiers MP3 à débit binaire variable (VBR).

## Emploi de la lecture en boucle (mode standard)

Utilisez cette fonction pour lire continuellement en boucle une partie de fichier que vous avez sélectionnée.



1. **Durant la lecture (ou en pause), pressez la touche LOOP pour définir le point duquel doit commencer la lecture en boucle.**

La position actuelle est définie comme étant le point de début de boucle ou point IN.

2. **Pressez la touche LOOP à l'endroit auquel doit s'arrêter la lecture en boucle.**

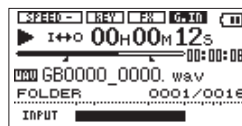
La position actuelle est définie comme étant le point de fin de boucle ou point OUT et la lecture en boucle commence entre les points IN et OUT.



- Les positions actuelles des points IN (début) et OUT (fin) sont représentées par les icônes  et  qui apparaissent sous la barre d'affichage de position de tête de lecture en écran d'accueil.

Durant la lecture en boucle, l'icône I↔O apparaît aussi.

- Pour arrêter la lecture en boucle, pressez la touche **LOOP**. Cela efface aussi le réglage de l'intervalle à mettre en boucle.

3. **Pressez et maintenez la touche LOOP pour ouvrir la fenêtre locale "LOOP SET" (réglage de boucle).**

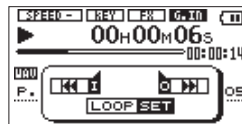

## 10 – Lecture en boucle/répétition/une seule piste

- Utilisez les touches ►, ◀◀, ▶▶ et ◂/|■ pour amener le point IN (début) sur la position désirée. Pressez la touche ◀◀ pour enregistrer le point IN (début).

### NOTE

- Quand la fenêtre locale LOOP SET est ouverte, pressez la touche ► pour lancer la lecture, pressez la touche ◂/|■ pour l'arrêter et pressez brièvement la touche ◀◀ ou ▶▶ pour parcourir le fichier.
  - Pressez et maintenez la touche ◀◀ ou ▶▶ pour déplacer le point IN (début) ou le point OUT (fin) (ce n'est pas possible s'il n'y a pas de point IN (début) et OUT (fin)).
  - Pressez la touche ◂/|■ durant la lecture pour la mettre en pause et pressez la touche HOME quand vous êtes en pause pour revenir à l'écran d'accueil.
- Ensuite, utilisez les mêmes touches pour déplacer le point OUT (fin) sur la position désirée et pressez la touche ▶▶ pour enregistrer le point OUT (fin).

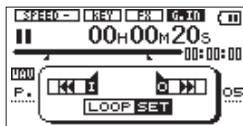

### NOTE

- Utilisez les touches ◀◀ et ▶▶ pour alterner entre les points IN (début) et OUT (fin).

- Pressez brièvement la touche LOOP pour lancer la lecture en boucle.

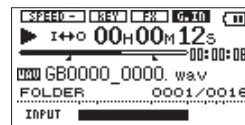

## Emploi de la lecture en boucle avec la playlist

Quand la zone de lecture est réglée sur playlist, vous pouvez régler jusqu'à 5 boucles avec leurs propres points IN (début) et OUT (fin) par fichier.

Suivez les procédures ci-dessous pour définir et lire les boucles sur les intervalles désirés dans un fichier.

Les réglages de boucle d'un fichier sont sauvegardés jusqu'à son retrait de la playlist.

- Pressez la touche LOOP pour afficher la zone de réglage LOOP en bas de l'écran. Le mot "LOOP" est suivi par un numéro. Utilisez les touches VALUE (+/-) pour choisir le numéro de 1 à 5.

## 10 – Lecture en boucle/répétition/une seule piste

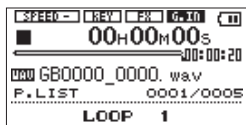

2. Pressez et maintenez la touche **LOOP** pour ouvrir la fenêtre locale "LOOP SET" (réglage de boucle).

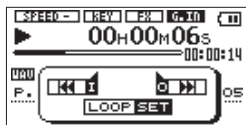

3. Utilisez les touches **▶**, **◀◀**, **▶▶** et **⏸** / **[■]** pour amener le point IN (début) sur la position désirée. Pressez la touche **◀◀** pour enregistrer le point IN (début).

### NOTE

- Quand la fenêtre locale LOOP SET est ouverte, pressez la touche **▶** pour lancer la lecture, pressez la touche **⏸** / **[■]** pour l'arrêter et pressez brièvement la touche **◀◀** ou **▶▶** pour parcourir le fichier.
- Pressez et maintenez la touche **◀◀** ou **▶▶** pour déplacer le point IN (début) ou le point OUT (fin) (ce n'est pas possible s'il n'y a pas de point IN (début) et OUT (fin)).

- Pressez la touche **⏸** / **[■]** durant la lecture pour la mettre en pause et pressez la touche **HOME** quand vous êtes en pause pour revenir à l'écran d'accueil.
4. Ensuite, utilisez les mêmes touches pour déplacer le point OUT (fin) sur la position désirée et pressez la touche **▶▶** pour enregistrer le point OUT (fin).

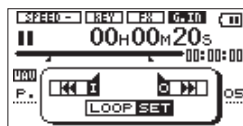

### NOTE

Utilisez les touches **◀◀** et **▶▶** pour alterner entre les points IN (début) et OUT (fin).

5. Pressez brièvement la touche **LOOP** pour lancer la lecture en boucle.

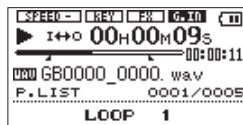

## 10 – Lecture en boucle/répétition/une seule piste

### Activation/désactivation de la lecture en boucle

Pressez brièvement la touche **LOOP** pour activer ou désactiver la lecture en boucle.

Quand vous voulez redémarrer la lecture en boucle, pressez brièvement la touche **LOOP** pour lancer la lecture de la dernière boucle utilisée.

Dans la zone de réglage LOOP en bas de l'écran, le mot "LOOP" est suivi par un numéro, qui identifie la boucle actuelle. Utilisez les touches **VALUE (+/-)** pour changer de numéro de boucle. Durant la lecture en boucle, vous pouvez changer ce numéro pour lancer la lecture d'une autre boucle si vous avez défini des points IN (début) et OUT (fin) pour ce numéro de boucle.

### Répétition et lecture d'une seule piste

Vous pouvez lire répétitivement le fichier actuel (un fichier) ou plusieurs fichiers dans la zone de lecture désignée. Vous pouvez aussi ne lire qu'un seul fichier.

1. **Pressez la touche MENU pour ouvrir l'écran MENU.**
2. **Utilisez les touches ▲/BROWSE et ▼ / ↵ pour sélectionner "PLAY MODE" et pressez la touche ► ou la touche ►►.**

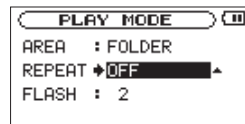

3. **Utilisez les touches ▲/BROWSE et ▼ / ↵ pour sélectionner le paramètre "REPEAT" (répétition) et utilisez les touches VALUE (+/-) pour régler le mode de lecture.**

#### OFF (par défaut)

Lit à la suite toutes les pistes de la zone de lecture (c'est le mode de lecture ordinaire).

#### SINGLE

Lit un fichier sans le répéter. L'icône  apparaît dans l'écran d'accueil.

#### 1 REPEAT

Répète le fichier actuellement lu. L'icône  apparaît dans l'écran d'accueil.

#### ALL REPEAT

Répète tous les fichiers de la zone de lecture sélectionnée. L'icône  apparaît dans l'écran d'accueil.

#### NOTE

Si vous lancez la lecture en boucle, le paramètre REPEAT bascule automatiquement sur OFF s'il est dans un autre mode.

# 11 – Transfert de morceaux vers et depuis un ordinateur

Vous pouvez transférer des fichiers audio par USB depuis un ordinateur et les lire pour vous entraîner, apprendre de nouvelles parties et pour enregistrer avec superposition. Plus encore, cette unité peut lire les formats de fichier audio MP3 (32–320 kb/s, 44,1 kHz) et WAV (44,1 kHz, 16/24 bits).

## NOTE

Plutôt que d'utiliser l'USB pour relier cette unité et un ordinateur, vous pouvez également mener les mêmes opérations en retirant la carte SD de cette unité et en l'insérant directement dans un ordinateur possédant une fente intégrée pour carte SD ou en utilisant un lecteur de carte.

## Préparation des fichiers audio sur un ordinateur

Utilisez les possibilités du système d'exploitation de votre ordinateur ou un logiciel pour copier les fichiers musicaux d'un CD ou d'une autre source sur votre ordinateur.

Quand vous copiez les fichiers sur votre ordinateur, choisissez des types de fichier que cette unité accepte (les types de fichier MP3 et WAV listés ci-dessus).

## Copie de fichiers audio depuis un ordinateur

1. Branchez cette unité à l'ordinateur (voir "Branchement à un ordinateur" en page 43).
2. Cliquez sur le lecteur GB-10 qui apparaît sur l'ordinateur pour l'ouvrir, ce qui révèle les dossiers UTILITY et MUSIC.
3. Faites glisser et déposez les fichiers audio désirés depuis l'ordinateur dans le dossier MUSIC pour les copier sur la carte SD.

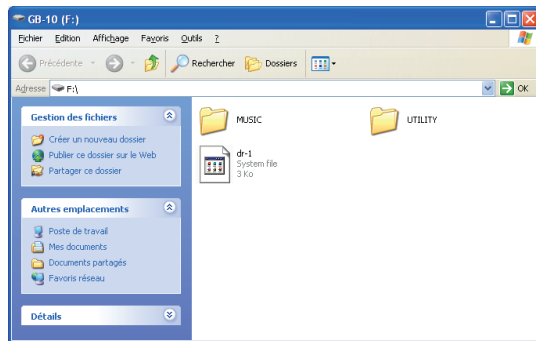



# 11– Transfert de morceaux vers et depuis un ordinateur

4. Une fois la copie de fichiers terminée et la connexion avec la carte SD de l'unité fermée depuis l'ordinateur, débranchez le câble USB (veuillez vous référer au mode d'emploi du système d'exploitation de votre ordinateur pour des instructions sur les procédures correctes de démontage d'un disque externe). L'unité doit automatiquement s'éteindre.

## CONSEIL

Vous pouvez aussi gérer le contenu du dossier MUSIC de la carte SD depuis un ordinateur.

Vous pouvez créer deux niveaux de sous-dossiers dans le dossier MUSIC. Comme vous pouvez régler l'unité pour qu'elle ne lise que le contenu d'un dossier spécifique, vous pouvez commodément classer les pistes en catégories musicales et par artiste (voir "Opérations sur les dossiers" en page 55).

Nommez les sous-dossiers et les fichiers musicaux comme vous le voulez, et ces noms apparaîtront dans l'écran de l'unité.

## Transfert de fichiers audio dans un ordinateur

1. Cliquez sur le lecteur GB-10 qui apparaît sur l'ordinateur pour l'ouvrir, ce qui révèle les dossiers UTILITY et MUSIC.
2. Ouvrez le dossier MUSIC et faites glisser puis déposez à l'endroit voulu dans l'ordinateur les fichiers que vous voulez copier.

## NOTE

Cette unité n'a pas d'horloge interne. Pour cette raison, les fichiers qu'elle crée auront toujours le même horodatage de création et de modification (Ex. : 2010/10/01 00:00:00). Par conséquent, quand une liste des fichiers est visualisée sur un ordinateur, les classer par ordre de date et d'heure ne les représentera pas dans l'ordre de leur enregistrement.

# 12 – Emploi des effets intégrés

Cette unité a des effets intégrés pouvant être appliqués au signal d'entrée durant l'enregistrement et l'entraînement.

## Activation/désactivation des effets

Pressez brièvement la touche **EFFECT** pour activer ou désactiver les effets. Quand les effets sont activés, le dernier effet réglé en écran EFFECT entre en service et l'icône FX (  ) apparaît en négatif.

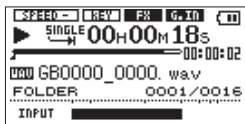

## Réglage de l'effet

Pressez et maintenez la touche **EFFECT** pour ouvrir l'écran EFFECT.

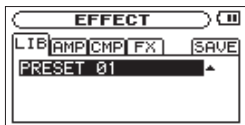

L'écran EFFECT a cinq onglets : LIB, AMP, CMP, FX et SAVE. Utilisez les touches **◀◀** et **▶▶** pour passer de l'un à l'autre de ces onglets. Quand l'onglet "LIB" est ouvert, vous pouvez presser la touche **◀◀** pour passer à l'onglet SAVE et quand l'onglet SAVE est ouvert, vous pouvez presser la touche **▶▶** pour ouvrir l'onglet LIB.

### Onglet LIB (bibliothèque)

Utilisez les touches **VALUE** (+/-) pour sélectionner un des réglages sauvegardés dans la bibliothèque d'effets. Il y a 10 pré-réglages d'usine (PRESET 01-10) et 10 réglages personnels (USER 01-10).

### Onglet AMP (simulateur d'ampli)

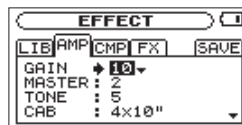

Dans cet onglet, faites les réglages du simulateur d'ampli guitare/basse.

Utilisez les touches **▲/BROWSE** et **▼/✓** pour sélectionner un paramètre et utilisez les touches **VALUE** (+/-) pour changer son réglage.

#### GAIN

Régle le niveau du gain.

## 12 – Emploi des effets intégrés

### MASTER

Règle le volume général.

### TONE

Règle le timbre.

### CAB

Règle la taille du baffle.

Les valeurs affichées donnent le nombre et le diamètre des haut-parleurs simulés.

Par exemple, "4x10" indique 4 haut-parleurs de 10".

### REVERB

Règle le volume de la réverbération.

### Onglet CMP (compresseur)



Dans cet onglet, faites les réglages du compresseur.

Utilisez les touches ▲/**BROWSE** et ▼/↙ pour sélectionner un paramètre et utilisez les touches **VALUE (+/-)** pour changer son réglage.

### COMP

Règle l'ampleur de la compression. Cela rend le niveau de volume du son entrant plus constant et accroît le sustain.

### ATTACK

Détermine la rapidité d'entrée en action du compresseur. Plus haute est la valeur, plus longtemps il faut au compresseur pour entrer en action.

### LEVEL

Règle le volume du compresseur.

### ON/OFF

Active/désactive cet effet.

## 12 – Emploi des effets intégrés

### Onglet FX (effets)

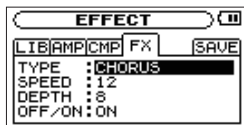

Faites les réglages d'effet dans cet écran. Utilisez le paramètre "TYPE" pour sélectionner le type d'effet. Les paramètres situés en dessous peuvent varier en fonction du réglage de "TYPE" d'effet.

Utilisez les touches ▲/BROWSE et ▼/↵ pour sélectionner un paramètre et utilisez les touches VALUE (+/-) pour changer son réglage.

#### TYPE

Sélectionne le type d'effet parmi une des options suivantes : CHORUS, FLANGER, PHASE, TREMOLO, AUTO WAH, DELAY.

Pour des détails, voir la "Liste des paramètres de module d'effet" en page 87.

### Onglet SAVE (sauvegarde)



Dans cet onglet, sauvegardez un jeu de réglages d'effet comme préréglages personnels afin de facilement y accéder dans le futur.

Utilisez les touches VALUE (+/-) pour sélectionner le numéro de préréglage personnel (USER 01–USER 10).

Pressez la touche ► pour sauvegarder les réglages actuels dans le numéro de préréglage personnel sélectionné.

# 13 – Emploi de l'accordeur

Cette unité possède un accordeur intégré. En faisant entrer le son d'un instrument, vous pouvez utiliser l'indicateur d'accordage dans l'écran pour accorder avec précision cet instrument. De plus, vous pouvez produire un diapason de référence par la prise  $\Omega$  / **LINE OUT**, ce qui est pratique pour par exemple accorder simultanément plusieurs instruments.

## Préparation

1. **Pressez la touche TUNER pour ouvrir l'écran TUNER (accordeur).**

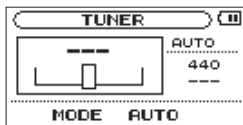

2. **Le paramètre "MODE" s'affiche. Utilisez la touche  $\phi$  /  $\blacksquare$  et la touche  $\blacktriangleright$  pour sélectionner le mode d'accordage. Les options sont AUTO ( $\phi$  /  $\blacksquare$ ) : mode accordeur chromatique) et OSC. ( $\blacktriangleright$  : mode oscillateur).**

Après avoir sélectionné le mode, pressez à nouveau la touche **TUNER** pour faire les réglages de ce mode.

3. **Le premier paramètre affiché pour chaque mode est "CALIB". Utilisez-le pour régler la fréquence du *la* du diapason entre 435 Hz et 445 Hz.**

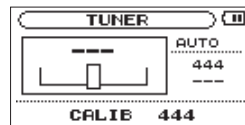

La valeur réglée est affichée sur le côté droit de l'écran. Ce réglage est le même pour les deux modes d'accordeur. L'emploi de chaque mode d'accordeur est expliqué ci-dessous.

## 13 – Emploi de l'accordeur

### Mode accordeur chromatique (AUTO)

C'est le mode par défaut. Regardez l'indicateur d'accordage sur l'écran de l'unité pendant que vous accordez votre instrument. "AUTO" apparaît en haut à droite. L'indicateur d'accordage et le nom de la hauteur du signal entrant s'affichent à l'écran ("----" apparaît s'il n'y a pas de signal entrant).

1. **Faites entrer le signal de l'instrument que vous voulez accorder. Le nom de la hauteur la plus proche apparaît dans la partie supérieure de l'indicateur.**
2. **Accordez l'instrument jusqu'à ce que la hauteur désirée s'affiche et que le centre de l'indicateur de hauteur soit surligné.**

Une barre apparaît sur la gauche si l'accordage est trop bas et sur la droite s'il est trop haut. Plus longue est la barre, plus l'instrument est loin de la hauteur voulue.

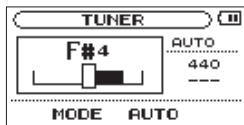

### Mode oscillateur

L'oscillateur intégré peut produire un diapason de référence par la prise  $\Omega$ /LINE OUT. La hauteur du diapason peut se régler sur une tessiture de trois octaves entre C3 (*do 3*) et B5 (*si 5*). "OSC." apparaît en haut à droite.

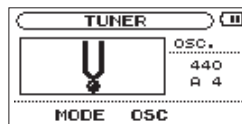

En plus du paramètre "CALIB" décrit ci-dessus, le mode oscillateur possède les deux paramètres réglables suivants. Pressez la touche **TUNER** pour passer en revue les paramètres de réglage.

#### OSC NOTE

Règle la hauteur de la sonorité de référence ou diapason (C3–B5).

#### OSC LEVEL

Règle le niveau de sortie de la sonorité de référence entre 0 et 10 (valeur par défaut 7).

# 14 – Emploi du métronome

Cette unité a une fonction métronome pratique pour travailler un instrument.

## Réglage du métronome

1. **Pressez la touche METRONOME pour ouvrir l'écran METRONOME.**

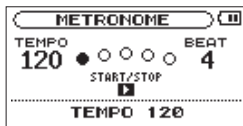

Réglez les paramètres suivants dans cet écran.

Pressez à nouveau la touche **METRONOME** pour changer de paramètre.

Utilisez les touches **VALUE (+/-)** pour changer la valeur de réglage.

### TEMPO

Règle sa vitesse sur une valeur comprise entre 20 et 250 battements par minute (BPM). Le réglage par défaut est 120.

### BEAT

Règle la fréquence des accents entre 0 et 9. Il n'y a pas de temps accentué avec un réglage de 0. Le réglage par défaut est 4.

### LEVEL

Règle le volume du métronome de 0 à 10. Le réglage par défaut est 5.

## Lancement et arrêt du métronome

Quand l'écran **METRONOME** est ouvert, pressez la touche ► pour lancer et arrêter le métronome.

### NOTE

Quand l'écran **METRONOME** est ouvert, pressez la touche **HOME** pour arrêter le métronome et revenir à l'écran d'accueil.

# 15 – Réglages du système

## Réglages du système (SETUP)

En écran SETUP, vous pouvez changer divers réglages en fonction de votre environnement d'utilisation et de vos autres besoins. Vous pouvez aussi initialiser et formater la carte SD.

Pour accéder à l'écran SETUP, pressez la touche **MENU** pour ouvrir le menu, sélectionnez l'option "SETUP" avec les touches ▲/ BROWSE et ▼/↙ et pressez la touche ► ou la touche ►►.

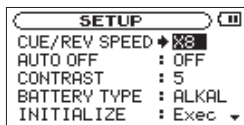

Vous pouvez régler les paramètres suivants en écran SETUP.

Utilisez les touches ▲/BROWSE et ▼/↙ pour sélectionner le paramètre désiré (quand la sélection est faite, le ":" devient "→" et la valeur de réglage apparaît en négatif). Utilisez les touches **VALUE** (+/-) pour changer la valeur du réglage.

### Réglage de la vitesse de recherche en avant/arrière

Utilisez le paramètre CUE/REV SPEED pour régler la vitesse de la recherche vers l'avant et l'arrière quand vous pressez et

maintenez les touches ◀◀/▶▶ durant la lecture de fichier audio.

Options: "x2", "x4", "x8" (valeur par défaut), "x10"

### Réglage de la temporisation d'extinction automatique

Utilisez le paramètre "AUTO OFF" pour régler le temps au bout duquel l'unité s'éteint automatiquement si elle reste sans activité alors qu'elle est alimentée par piles.

Options: "OFF" (valeur par défaut), "3min", "5min", "10min", "30min"

### Réglage du contraste de l'écran

Utilisez le paramètre "CONTRAST" pour régler le contraste de l'écran.

Plage: 1-20 (valeur par défaut: 5)

### Réglage du type des piles

Utilisez le paramètre "BATTERY TYPE" pour régler le type des piles utilisées dans l'unité. Ce réglage sert à afficher l'autonomie des piles et à déterminer si l'appareil a suffisamment d'énergie pour un fonctionnement normal.

Options: "ALKAL" (piles alcalines – valeur par défaut), "Ni-MH" (batteries nickel hydrure de métal)



## Restauration des valeurs par défaut (réglages d'usine)

Utilisez l'option INITIALIZE pour restaurer les réglages d'usine des divers paramètres de cette unité.

1. Utilisez les touches ▲/BROWSE et ▼/↵ pour sélectionner "INITIALIZE" ("Exec" apparaît en négatif).
2. Pressez la touche ► pour ouvrir une fenêtre locale de confirmation.



3. Pressez la touche ► pour initialiser les réglages.

Pressez la touche ○/ I[■] pour arrêter l'initialisation.

## Emploi du formatage rapide (QUICK FORMAT)

Utilisez le paramètre "QUICK FORMAT" pour formater rapidement la carte SD.

Utiliser l'option QUICK FORMAT supprime tous les fichiers musicaux présents sur la carte et crée automatiquement des dossiers MUSIC et UTILITY ainsi qu'un fichier dr-1.sys.

1. Utilisez les touches ▲/BROWSE et ▼/↵ pour sélectionner le paramètre "QUICK FORMAT" ("Exec" apparaît en négatif).
2. Pressez la touche ► pour ouvrir une fenêtre locale de confirmation.



3. Pressez la touche ► pour lancer le formatage rapide.

Pressez la touche ○/ I[■] pour arrêter le formatage rapide.

## Emploi du formatage complet (FULL FORMAT)

Utilisez le paramètre "FULL FORMAT" pour complètement formater la carte SD.

Utiliser le paramètre FULL FORMAT supprime tous les fichiers musicaux présents sur la carte et crée automatiquement des dossiers MUSIC et UTILITY ainsi qu'un fichier dr-1.sys.

Si vous utilisez l'option FULL FORMAT, l'unité vérifie la mémoire à la recherche d'erreurs avant de formater la carte. Pour cette raison, cette option prend plus de temps que l'option QUICK FORMAT.

## 15 – Réglages du système

1. Utilisez les touches ▲/BROWSE et ▼/↵ pour sélectionner "FULL FORMAT" ("Exec" apparaît en négatif).
2. Pressez la touche ► pour ouvrir une fenêtre locale de confirmation.



3. Pressez la touche ► pour lancer le formatage complet.

Pressez la touche ⏻ / [■] pour arrêter le formatage complet.

### ATTENTION

Quand vous formatez une carte, utilisez un adaptateur secteur PS-P520 TASCAM (vendu séparément), l'alimentation par bus USB ou des piles encore suffisamment chargées. Si l'alimentation se coupe durant le formatage, celui-ci peut ne pas se faire correctement.

## Changement du préfixe de nom de fichier

Vous pouvez changer le préfixe des noms donnés aux fichiers enregistrés avec cette unité.

1. Pressez la touche MENU pour ouvrir l'écran MENU.
2. Utilisez les touches ▲/BROWSE et ▼/↵ pour sélectionner l'option de menu "FILE NAME" et pressez la touche ► ou ►► pour ouvrir l'écran "FILE NAME".

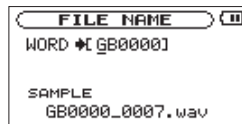

Utilisez cela pour déterminer les six caractères qui serviront de préfixe au nom des nouveaux enregistrements.

Exemple : GB0000\_XXXX.wav

Utilisez la touche ◀◀ ou la touche ▶▶ pour déplacer le curseur et les touches VALUE (+/-) pour choisir les caractères.

Après avoir terminé le réglage, pressez la touche HOME pour revenir à la page d'accueil.

### NOTE

En plus des caractères alphabétiques et des chiffres, les symboles suivants peuvent être utilisés :

! # \$ % & ' ( ) + , - . ; = @ [ ] ^ \_ ` { } ~

Le préfixe de nom par défaut est "GB0000".

# 16 – Emploi du pédalier

Cette unité à une prise **REMOTE** à laquelle vous pouvez brancher une télécommande de type pédalier RC-3F TASCAM (vendu séparément) qui peut servir à commander l'unité.

## Réglage du fonctionnement du pédalier

Utilisez l'écran de réglage "FOOT SW" pour faire les réglages du pédalier.

1. **Pressez la touche MENU pour ouvrir l'écran MENU.**
2. **Utilisez les touches ▲/BROWSE et ▼/ pour sélectionner l'option de menu "FOOT SW" et pressez la touche ► ou ►| pour ouvrir l'écran FOOT SW.**



3. **Le paramètre "MODE" et les trois assignations des commutateurs du pédalier sont affichés.**

4. **Utilisez les touches VALUE (+/-) pour changer le paramètre "MODE".**

MODE	FOOT SW (pédalier)		
	Gauche	Centre	Droite
PLAY	Retour rapide	Lecture/stop	Avance rapide
TRAINER	Flash	Lecture/stop	Changement de vitesse
EFFECT	PRESET -	Lecture/stop	PRESET +
RECORD	Superposition	Enregistrem./pause	STOP
MINUTES	Retour rapide	Lecture	Avance rapide

5. **Après avoir fait le réglage, pressez la touche HOME pour revenir à l'écran d'accueil.**

## Emploi du pédalier

Pressez une pédale du pédalier pour faire fonctionner l'unité. La fonction de chaque pédale correspond à l'assignation indiquée en écran FOOT SW.

# 17 – Visualisation des informations de fichier

Utilisez l'écran **INFORMATION** pour voir divers types d'informations concernant l'unité.

Pour ouvrir l'écran **INFORMATION**, pressez la touche **MENU** afin d'ouvrir l'écran **MENU**, sélectionnez le paramètre "INFORMATION" et pressez la touche **▶** ou la touche **▶▶**.

L'écran **INFORMATION** possède les trois pages suivantes.

Utilisez les touches **VALUE** (+/-) pour passer d'une page à l'autre.

- Page d'informations sur le fichier (**FILE**)  
Affiche des informations sur le fichier actuellement sélectionné.
- Informations sur la carte (**CARD**)  
Affiche le statut de la carte SD actuellement insérée.
- Page d'informations sur le système (**SYSTEM**)  
Affiche les informations de réglage du système de l'unité et la version du micro-logiciel interne (firmware).

Quand vous avez fini, pressez la touche **HOME** pour retourner à l'écran d'accueil ou pressez la touche **MENU** pour ouvrir l'écran **MENU**.

## Page d'informations sur le fichier

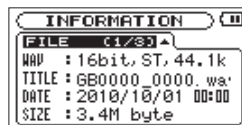

La page **FILE** affiche des informations sur le fichier actuellement lu.

### WAV ou MP3

Affiche le format de fichier audio.

Pour les fichiers WAV, la résolution, le statut stéréo/mono et la fréquence d'échantillonnage (Hz) sont affichés.

Pour les fichiers MP3, le débit binaire (kb/s), le fait que le débit soit constant (CBR) ou variable (VBR), et la fréquence d'échantillonnage (Hz) sont affichés.

### TITRE

Affiche le nom du fichier.

Si un fichier MP3 possède des informations de titre sous forme de balise ID3, ces informations apparaissent à la place.

### DATE

Affiche la date et l'heure de création du fichier.

## 17 – Visualisation des informations de fichier

### NOTE

Cette unité n'a pas d'horloge interne. Pour cette raison, les fichiers qu'elle crée auront toujours le même horodatage fixe de création et de modification.

### SIZE

Affiche la taille du fichier.

---

## Page d'informations sur la carte

---

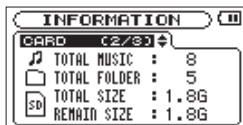

La page CARD affiche le statut d'utilisation de la carte SD actuellement insérée.

### TOTAL MUSIC

Affiche le nombre de fichiers lisibles dans le dossier MUSIC.

### TOTAL FOLDER

Affiche le nombre de dossiers dans le dossier MUSIC.

### TOTAL SIZE

Affiche la capacité mémoire totale de la carte SD.

### REMAIN SIZE

Affiche la quantité de mémoire libre sur la carte SD.

### USED SIZE

Affiche la quantité de mémoire utilisée sur la carte SD.

### NOTE

Utilisez la touche ►| pour faire alterner l'affichage entre "REMAIN SIZE" et "USED SIZE".

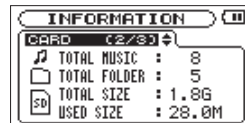

### Page d'informations sur le système



La page **SYSTEM** affiche des informations sur les réglages du système de l'unité et la version de son micro-logiciel interne (firmware).

#### **CUE/REV SPD**

Affiche la vitesse de recherche vers l'avant et l'arrière.

#### **AUTO OFF**

Affiche le réglage d'extinction automatique.

#### **BATTERY**

Affiche le réglage de type de piles.

#### **System Ver.**

Affiche la version du firmware du système.

# 18 – Liste des paramètres de module d'effet

## Effets pour guitare et basse

Module	Module	Effet	Paramètre	
AMP	AMP	A l'effet d'un ampli de guitare.	GAIN	Règle le niveau du gain.
			MASTER	Règle le niveau de sortie.
			TONE	Règle le timbre.
			CAB	Règle la taille du baffle d'amplificateur.
CMP	COMPRESSEUR	Accroît le sustain en modérant les crêtes et les creux du son entrant.	REVERB	Règle le volume des réverbérations.
			COMP	Règle la profondeur d'effet.
			ATTACK	Règle la rapidité d'entrée en action de l'effet. Le démarrage est plus lent avec des valeurs élevées.
			LEVEL	Règle le volume du compresseur.
FX	CHORUS	Grossit le son en ajoutant au son source sa copie légèrement désaccordée.	ON/OFF	Active/désactive l'effet.
			SPEED	Règle la vitesse de l'effet chorus.
			DEPTH	Règle la profondeur de l'effet chorus.
	FLANGER	Crée un effet ondulant en ajoutant au son source sa copie retardée.	OFF/ON	Active/désactive l'effet.
			SPEED	Règle la vitesse de l'effet d'ondulation.
			DEPTH	Règle la profondeur de l'effet d'ondulation.
	PHASE	Crée un effet phaser qui donne l'impression que la source sonore tourne comme une cabine rotative en ajoutant au son source sa copie à phase décalée.	OFF/ON	Active/désactive l'effet.
			SPEED	Règle la vitesse de rotation.
			RES	Ajoute une crête de résonance à l'effet. Une valeur plus élevée donne plus de résonance.
	TREMOLO	Ajoute un changement cyclique au volume.	OFF/ON	Active/désactive l'effet.
			SPEED	Règle la vitesse du cycle.
			DEPTH	Règle la profondeur du changement de volume.
			OFF/ON	Active/désactive l'effet.

## 18 – Liste des paramètres de module d'effet

	Module	Effet	Paramètre	
FX	AUTO WAH	Cet effet wah-wah répond automatiquement à la force d'attaque au médiateur.	SENSE	Règle la sensibilité à la force d'attaque au médiateur.
			MODE	Sélectionne le timbre : filtre passe-bas (L.PF), filtre passe-bande (BPF), filtre passe-haut (HPF).
			OFF/ON	Active/désactive l'effet.
	DELAY	Grossit le son ou crée un effet de type écho en ajoutant au son source sa copie retardée.	TIME	Règle le retard du son d'effet.
			F/B	Règle le volume du son répété. Des valeurs plus élevées augmentent le nombre de répétitions.
			LEVEL	Règle le volume du son d'effet.



Ci-dessous se trouve une liste des messages contextuels pouvant apparaître sous certaines conditions sur le GB-10. Référez-vous à cette liste si un de ces messages apparaît et si vous voulez en connaître la signification ou choisir une réponse appropriée.

Message	Signification et réponse
File Name ERR	La fonction DIVIDE générerait un nom de fichier de plus de 200 caractères. La fonction DIVIDE ajoute "_a" ou "_b" à la fin du nom de fichier. Avant de choisir la fonction DIVIDE, branchez l'appareil à un ordinateur et modifiez le nom de fichier pour qu'il fasse moins de 198 caractères.
Dup File Name	La fonction DIVIDE générerait un nom de fichier déjà porté par un fichier existant. La fonction DIVIDE ajoute "_a" ou "_b" à la fin du nom de fichier. Avant de choisir la fonction DIVIDE, branchez l'appareil à un ordinateur et modifiez le nom de fichier.
File Not Found	Le fichier ajouté à la playlist n'a pu être trouvé ou un fichier est peut-être endommagé. Veuillez vérifier le fichier en question.
Non-Supported	Ce format de fichier audio n'est pas pris en charge. Veuillez consulter "11 – Transfert de morceaux vers et depuis un ordinateur" pour connaître les formats de fichier que peut utiliser cette unité.
Battery Empty	La batterie est quasiment épuisée. Remplacez les piles AA.
I/O Too Short	Les points IN (début) et OUT (fin) sont trop proches l'un de l'autre. Re-réglez les points IN (début) et OUT (fin) à une distance d'au moins une seconde l'un de l'autre.
File Not Found PLAYLIST	Le fichier de la playlist ne peut pas être trouvé. Veuillez vérifier que ce fichier est toujours dans le dossier MUSIC.
No PLAYLIST	Aucun fichier n'a été ajouté à la playlist. Ajoutez un fichier à la playlist ou choisissez un autre mode de lecture que PLAYLIST.
PLAYLIST Full	La playlist est saturée. Vous ne pouvez pas ajouter plus de 99 pistes à la playlist.
MBR Error Init CARD	La carte n'est pas correctement formatée ou bien le formatage est endommagé. Changez la carte ou pressez la touche ► quand ce message apparaît pour formater la carte au format FAT. ATTENTION : l'exécution d'un formatage FAT efface toutes les données actuellement présentes sur la carte.

## 19 – Messages

Message	Signification et réponse
Format Error Format CARD	Le formatage FAT de la carte est anormal ou endommagé. Ce message apparaît également si vous avez formaté la carte au format FAT avec un ordinateur branché en USB et si une carte neuve est insérée dans l'unité. Utilisez toujours le GB-10 pour effectuer le formatage FAT des cartes qui doivent être utilisées par lui. Changez la carte ou pressez la touche ► quand ce message apparaît pour formater la carte au format FAT. ATTENTION : l'exécution d'un formatage FAT efface toutes les données actuellement présentes sur la carte.
File Not Found Make Sys File	Le fichier système est manquant. Cette unité nécessite un fichier système pour fonctionner. Quand ce message apparaît, pressez la touche ► pour créer automatiquement un fichier système.
Invalid SysFile Make Sys File	Le fichier système requis pour faire fonctionner cet appareil n'est pas valable. Quand ce message apparaît, pressez la touche ► pour créer automatiquement un fichier système.
Invalid Card Change Card	Il y a quelque chose d'anormal concernant la carte. Changez la carte.
Protected Card Change Card	Apparaît quand la carte est protégée ou ne possède pas le dossier Music nécessaire ni d'autres dossiers et fichiers. Déprotégez la carte contre l'écriture, faites redémarrer l'appareil et formatez la carte.
Write Timeout	Le temps dévolu à l'écriture sur la carte est dépassé. Sauvegardez les fichiers de la carte sur votre ordinateur et formatez la carte.
Card Full	La carte n'a plus d'espace libre. Effacez les fichiers inutiles ou transférez-les sur votre ordinateur pour libérer de l'espace.
Layer too Deep	Les dossiers ne peuvent être créés que sur deux niveaux. Vous ne pouvez pas créer un nouveau dossier dans le dossier actuel.
Can't Divide	La position sélectionnée pour la division ne convient pas (trop proche du début ou de la fin d'une piste).
Max File Size	Le fichier est plus grand que l'espace choisi ou la durée d'enregistrement dépasse 24 heures.
File Full	Le nombre total de dossiers et fichiers dépasse 5000. Effacez les fichiers inutiles ou transférez-les sur votre ordinateur.

Message	Signification et réponse
Card Error	La carte ne peut pas être correctement gérée. Remplacez la carte.
Current File MP3	Les fichiers MP3 ne peuvent pas être divisés.
File Protected	Le fichier est uniquement destiné à la lecture et ne peut pas être effacé.
No Card	Aucune carte ne se trouve dans l'unité aussi l'enregistrement n'est-il pas possible.
No PB File	Il n'y a pas de fichier pouvant être lu. Le fichier peut être endommagé.
No MUSIC File	Il n'y a pas de fichier de lecture aussi les fonctions DIVIDE et OVERDUB ne peuvent-elles pas être exécutées.
Not Continued	Si une de ces erreurs survient, éteignez l'appareil et rallumez-le. Si vous ne pouvez pas l'éteindre, retirez les piles et débranchez l'adaptateur secteur (s'il y en a un de branché). Si le message d'erreur continue de s'afficher, contactez un service après-vente TASCAM.
File Error	
Can't Save Data	
Player Error	
Device Error	
Writing Failed	
Sys Rom Err	
Remote Cmd	
Remote Rx	
System Err 50	
System Error 1	
System Error 2	
System Error 3	
System Error 4	

## 19 – Messages

Message	Signification et réponse
System Error 5	Si une de ces erreurs survient, éteignez l'appareil et rallumez-le. Si vous ne pouvez pas l'éteindre, retirez les piles et débranchez l'adaptateur secteur (s'il y en a un de branché). Si le message d'erreur continue de s'afficher, contactez un service après-vente TASCAM.
System Error 6	
System Error 7	
System Error 8	
System Error 9	

Si vous avez des problèmes de fonctionnement avec cet appareil, veuillez essayer ce qui suit avant de solliciter une réparation. Si ces mesures ne résolvent pas le problème, veuillez contacter le magasin auprès duquel vous avez acheté l'appareil ou un service après vente TASCAM.

## ■ L'appareil ne se met pas sous tension.

- Vérifiez que les piles ne sont pas épuisées.
- Vérifiez que les piles sont installées selon une orientation +/- correcte.
- Vérifiez que la fiche d'alimentation de l'adaptateur secteur (PS-P520 TASCAM : vendu séparément) est bien enfoncée.

## ■ Le pédalier ne fonctionne pas.

- Vérifiez qu'une pile est installée dans le pédalier et qu'elle n'est pas épuisée.

## ■ L'unité ne fonctionne pas.

- L'unité est-elle connectée à un ordinateur par USB (USB connected) ?

## ■ La carte SD n'est pas reconnue.

- Vérifiez que la carte SD est complètement insérée.

## ■ La lecture ne fonctionne pas.

- Si vous essayez de lire un fichier WAV, vérifiez que sa fréquence d'échantillonnage est prise en charge par cette unité.
- Si vous essayez de lire un fichier MP3, vérifiez que son débit binaire est pris en charge par cette unité.

## ■ Aucun son n'est produit.

- Un casque est-il branché ?
- Vérifiez les connexions avec le système d'écoute.
- Le volume du système d'écoute est-il baissé ?
- Le réglage OUTPUT de l'unité est-il baissé ?

## ■ L'enregistrement ne fonctionne pas.

- Si vous utilisez un appareil externe, recontrôlez son branchement.
- Vérifiez que le niveau d'enregistrement n'est pas trop bas.
- L'entrée guitare a-t-elle été désactivée (icône G.IN  non affichée en négatif) ?
- Vérifiez que la carte SD n'est pas pleine.
- Vérifiez que le nombre de fichiers maximal pouvant être géré par cette unité n'a pas été atteint.

## 20 – Guide de dépannage

### ■ Le niveau d'enregistrement est faible.

- Vérifiez que le réglage de niveau d'entrée n'est pas trop bas.
- Vérifiez que le niveau de sortie de l'appareil externe connecté n'est pas trop bas.

### ■ Le son lu ne semble pas naturel.

- Vérifiez que la hauteur de lecture n'a pas été modifiée.
- Vérifiez que la vitesse de lecture n'a pas été modifiée.

### ■ Je ne peux pas effacer un fichier.

- La protection contre l'écriture de la carte SD est-elle engagée ?

### ■ Les fichiers de cette unité n'apparaissent pas sur l'ordinateur.

- Vérifiez que l'unité est connectée à l'ordinateur à l'aide de son port USB.
- Utilisez-vous un concentrateur (hub) USB ?
- Vérifiez que l'unité n'est pas en enregistrement ou en attente d'enregistrement.

# 21 – Caractéristiques techniques

---

## Données

---

### Supports d'enregistrement

Carte SD (64 Mo - 2 Go)

Carte SDHC (4 Go - 32 Go)

### Format d'enregistrement

WAV : 44,1kHz, 16 bits

### Format de lecture

WAV : 44,1 kHz, 16/24 bits

MP3 : 44,1/48 kHz, 32/64/96/128/192/256/320 kb/s

### Nombre de canaux d'entrée :

1 canal (mono)

---

## Valeurs d'entrée

---

### Entrée audio analogique

#### Prise GUITAR IN

Connecteur : jack 6,35 mm mono

Impédance d'entrée : 800 k $\Omega$

Niv. d'entrée nominal : -13 dBV (0,2 V), (volume d'entrée à 7)

Niv. d'entrée maximal : +3 dBV (1,4 V), (volume d'entrée à 7)

Niv. d'entrée minimal : -25 dBV (0,05 V), (volume d'entrée à 10)

---

## Valeurs de sortie

---

### Valeurs de sortie analogique

#### $\Omega$ /LINE OUT

Connecteur : mini-jack stéréo 3,5 mm

Impédance de sortie : 23  $\Omega$

Niv. de sortie nominal : -14 dBV (charge de 10 k $\Omega$ )

Niv. de sortie maximal : +2 dBV (charge de 10 k $\Omega$ )

Sortie maximale : 15 mW + 15 mW (charge de 32  $\Omega$ )

---

### Entrée/sortie de contrôle

#### Prise USB

Connecteur : Type mini-B

Format : USB 2.0 haute vitesse (480 MHz),  
classe de stockage de masse

#### Prise REMOTE

Connecteur : jack 2,5 mm 3 points (TRS)

## 21 – Caractéristiques techniques

### Performances audio

#### Réponse en fréquence

20 Hz - 20 kHz, +1/-5 dB

(GUITAR IN vers LINE OUT, F<sub>c</sub> = 44,1 kHz)

#### Distorsion harmonique totale

0,07% (GUITAR IN vers LINE OUT, F<sub>c</sub> = 44,1 kHz)

#### Rapport signal/bruit

70 dB (GUITAR IN)

### Compatibilité informatique

#### Windows

Pentium 300 MHz ou plus rapide

128 Mo ou plus de mémoire

Port USB (USB 2.0 recommandé)

#### Macintosh

Power PC, iMac, G3, G4 266 MHz ou plus rapide

64 Mo ou plus de mémoire

Port USB (USB 2.0 recommandé)

#### Contrôleur hôte USB recommandé

Jeu de composants Intel

#### Systèmes d'exploitation pris en charge

Windows : Windows XP, Windows Vista, Windows 7

Macintosh : Mac OS X 10.2 ou ultérieur



### Autres caractéristiques

#### Alimentation

2 piles AA (alcalines ou Ni-MH)

Adaptateur secteur (PS-P520 TASCAM, vendu séparément)

Alimentation par bus USB

#### Consommation électrique

0,4 W (en lecture MP3)

#### Autonomie des piles/batteries (en fonctionnement continu)

Piles de type alcaline (EVOLTA)

Environ 13 heures (temps d'enregistrement WAV)

Environ 13,5 heures (temps de lecture WAV)

Environ 13,5 heures (temps de lecture MP3)

Batteries de type Ni-MH (eneloop)

Environ 11 heures (temps d'enregistrement WAV)

Environ 11,5 heures (temps de lecture WAV)

Environ 11,5 heures (temps de lecture MP3)

#### Dimensions (L x H x P)

158 x 30 x 70 mm

#### Poids

160 g (sans les piles)

#### Plage de température de fonctionnement

0 - 40° C

### Dessin avec cotes

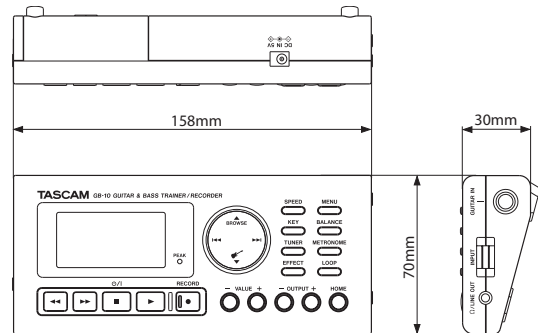

- Les illustrations et autres descriptions peuvent partiellement différer du produit réel.
- Caractéristiques et aspect externe peuvent être changés sans préavis en vue d'améliorer le produit.





# TASCAM

# GB-10

## TEAC CORPORATION

Téléphone : +81-42-356-9143  
1-47 Ochiai, Tama-shi, Tokyo 206-8530 Japon

[www.tascam.jp](http://www.tascam.jp)

---

## TEAC AMERICA, INC.

Téléphone : +1-323-726-0303  
7733 Telegraph Road, Montebello, Californie 90640 U.S.A.

[www.tascam.com](http://www.tascam.com)

---

## TEAC CANADA LTD.

Téléphone : +1905-890-8008 Télécopie : +1905-890-9888  
5939 Wallace Street, Mississauga, Ontario L4Z 1Z8, Canada

[www.tascam.com](http://www.tascam.com)

---

## TEAC MEXICO, S.A. de C.V.

Téléphone : +52-55-5010-6000  
Río Churubusco 364, Colonia Del Carmen, Delegación Coyoacán, CP 04100, México DF, Mexique

[www.teacmexico.net](http://www.teacmexico.net)

---

## TEAC UK LIMITED

Téléphone : +44-8451-302511  
Suites 19 & 20, Building 6, Croxley Green Business Park, Hatters Lane, Watford, Hertfordshire. WD18 8TE, Royaume-Uni

[www.tascam.co.uk](http://www.tascam.co.uk)

---

## TEAC EUROPE GmbH

Téléphone : +49-611-71580  
Bahnstrasse 12, 65205 Wiesbaden-Erbenheim, Allemagne

[www.tascam.de](http://www.tascam.de)

---

Imprimé en Chine