

# TASCAM

D01194480E

# CD-200BT

## CD-Player mit Bluetooth-Empfänger

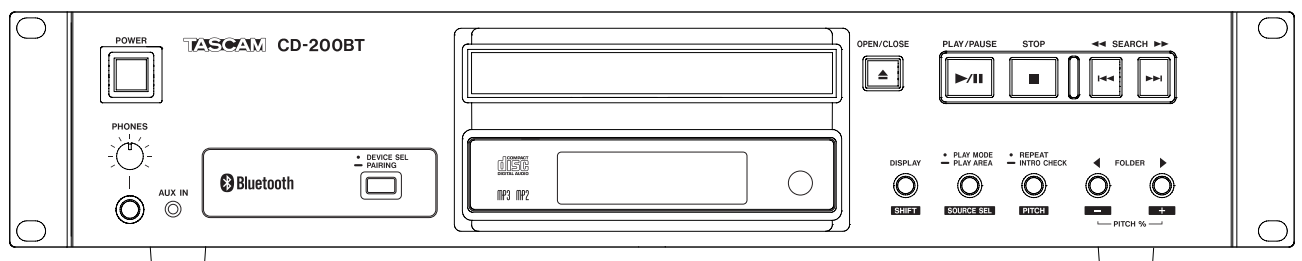

**Benutzerhandbuch**

# Wichtige Hinweise zu Ihrer Sicherheit



**CAUTION**  
RISK OF ELECTRIC SHOCK  
DO NOT OPEN



VORSICHT! Gefahr eines Stromschlags. Öffnen Sie nicht das Gehäuse. Es befinden sich keine vom Anwender zu wartenden Teile im Gerät. Lassen Sie das Gerät nur von qualifiziertem Fachpersonal reparieren.



Dieses Symbol, ein Blitz in einem Dreieck, warnt vor nicht isolierten, elektrischen Spannungen im Inneren des Geräts, die zu einem gefährlichen Stromschlag führen können.



Dieses Symbol, ein Ausrufezeichen in einem Dreieck, weist auf wichtige Bedienungs- oder Sicherheitshinweise hin.

- Diese Anleitung ist Teil des Geräts. Bewahren Sie sie gut auf und geben Sie das Gerät nur mit dieser Anleitung weiter.
- Lesen Sie diese Anleitung, um das Gerät fehlerfrei nutzen zu können und sich vor eventuellen Restgefahren zu schützen.
- Beachten Sie alle Warnhinweise. Neben den hier aufgeführten allgemeinen Sicherheitshinweisen sind möglicherweise weitere Warnungen an entsprechenden Stellen dieses Handbuchs aufgeführt.
- Lassen Sie Wartungsarbeiten und Reparaturen nur von einem Tascam-Servicecenter ausführen. Bringen Sie das Gerät zu einem Tascam-Servicecenter, wenn es Regen oder Feuchtigkeit ausgesetzt war, wenn Flüssigkeit oder Fremdkörper hinein gelangt sind, wenn es heruntergefallen ist, nicht normal funktioniert oder offensichtlich beschädigt ist oder wenn Batteriesäure ausgetreten ist. Benutzen Sie das Gerät nicht mehr, bis es repariert wurde.

## Bestimmungsgemäße Verwendung

Das Gerät ist für die Verwendung im nicht-industriellen Bereich in trockener, nicht-explosiver Umgebung bestimmt. Benutzen Sie es nur zu dem Zweck und auf die Weise, wie in dieser Anleitung beschrieben.

## WARNUNG

### Stromschlag, Kurzschluss oder Brand

- Öffnen Sie nicht das Gehäuse.
- Stellen Sie das Gerät in der Nähe einer gut erreichbaren Steckdose auf. Es muss jederzeit möglich sein, den Netzstecker zu ziehen, um das Gerät vom Stromnetz zu trennen.
- Verbinden Sie das Gerät nur dann mit dem Stromnetz, wenn die Angaben auf dem Gerät mit der örtlichen Netzspannung übereinstimmen. Fragen Sie im Zweifelsfall einen Elektrofachmann.
- Wenn der mitgelieferte Netzstecker nicht in Ihre Steckdose passt, ziehen Sie einen Elektrofachmann zu Rate.

- Sorgen Sie dafür, dass das Netzkabel nicht gedehnt, gequetscht oder geknickt werden kann – insbesondere am Stecker und am Netzkabelausgang des Geräts – und verlegen Sie es so, dass man nicht darüber stolpern kann.
- Ziehen Sie den Netzstecker bei Gewitter oder wenn Sie das Gerät längere Zeit nicht benutzen.
- Wenn das Gerät raucht oder einen ungewöhnlichen Geruch verströmt, trennen Sie es sofort vom Stromnetz, entfernen Sie die Batterien/Akkus und bringen Sie es zu einem Tascam-Servicecenter.
- Stellen Sie das Gerät immer so auf, dass es nicht nass werden kann. Setzen Sie das Gerät niemals Regen, hoher Luftfeuchte oder anderen Flüssigkeiten aus.
- Stellen Sie keine mit Flüssigkeit gefüllten Behälter (Vasen, Kaffeetassen usw.) auf das Gerät.
- Reinigen Sie das Gerät nur mit einem trockenen Tuch.

## Überhitzung

- Versperren Sie niemals vorhandene Lüftungsöffnungen.
- Stellen Sie das Gerät nicht in der Nähe von Hitze abstrahlenden Geräten (Heizlüfter, Öfen, Verstärker usw.) auf.
- Stellen Sie dieses Gerät nicht an einem räumlich beengten Ort ohne Luftzirkulation auf.

## Falsches Zubehör

- Verwenden Sie nur Zubehör oder Zubehörteile, die der Hersteller empfiehlt.
- Verwenden Sie nur Wagen, Ständer, Stative, Halter oder Tische, die vom Hersteller empfohlen oder mit dem Gerät verkauft werden.



## Hörschäden



Denken Sie immer daran: Hohe Lautstärkepegel können schon nach kurzer Zeit Ihr Gehör schädigen.

## Personen- und Sachschäden durch Batterien/Akkus

In diesem Produkt kommen Batterien/Akkus zum Einsatz. Unsachgemäßer Umgang mit Batterien/Akkus kann dazu führen, dass Säure austritt, die Batterien/Akkus explodieren oder in Brand geraten oder andere Personen- und Sachschäden auftreten. Befolgen Sie immer die hier aufgeführten Vorsichtsmaßnahmen beim Umgang mit Batterien/Akkus.

- Werfen Sie Batterien/Akkus nicht ins Feuer, erhitzen Sie sie nicht und schützen Sie sie vor direkter Sonneneinstrahlung.
- Nehmen Sie Batterien/Akkus nicht auseinander. Werfen Sie Batterien/Akkus nicht ins Feuer und halten Sie sie fern von Wasser und anderen Flüssigkeiten.
- Versuchen Sie nicht, Batterien aufzuladen, die nicht wiederaufladbar sind.
- Wenn das Gerät einen fest eingebauten, wiederaufladbaren Akku enthält, laden Sie diesen nur mit dem dafür vorgesehenen Wechselstromadapter.

- Verwenden Sie keine andere Batterien/Akkus als angegeben. Verwenden Sie nur Batterien/Akkus des gleichen Typs. Verwenden Sie keine neue Batterien/Akkus zusammen mit alten.
- Schalten Sie das Gerät immer aus, bevor Sie Batterien/Akkus einlegen.
- Achten Sie beim Einlegen der Batterien/Akkus auf die richtige Polarität: Der Pluspol muss auf die jeweilige Plusmarkierung im Batteriefach (+) ausgerichtet sein.
- Nehmen Sie die Batterien/Akkus heraus, wenn Sie das Gerät längere Zeit nicht benutzen.
- Transportieren oder lagern Sie Batterien/Akkus nicht zusammen mit metallenen Halsketten, Haarnadeln oder ähnlichen Gegenständen aus Metall.
- Wenn Batterien/Akkus ausgelaufen sind, wischen Sie austretende Säure vorsichtig aus dem Batteriefach,

- bevor Sie neue Batterien/Akkus einlegen. Berühren Sie die austretende Säure keinesfalls mit bloßer Haut. Verätzungsgefahr! Batteriesäure, die in die Augen gelangt, kann zum Erblinden führen. Waschen Sie das betroffene Auge sofort mit viel sauberem Wasser aus (nicht reiben) und wenden Sie sich umgehend an einen Arzt oder ein Krankenhaus. Batteriesäure auf Haut oder Kleidung kann Verätzungen hervorrufen. Auch hier gilt: Sofort mit reichlich klarem Wasser abwaschen und umgehend einen Arzt aufsuchen.
- Wenn Sie Batterien/Akkus entsorgen, beachten Sie die Entsorgungshinweise auf den Batterien/Akkus sowie die örtlichen Gesetze und Vorschriften. Werfen Sie Batterien/Akkus niemals in den Hausmüll.

## Vorsichtsmaßnahmen für Lasergeräte

Dieses Gerät ist ein Laserprodukt für Endverbraucher gemäß der europäischen Norm EN 50689:2021. Es erfüllt alle Anforderungen an Laserprodukte für Endverbraucher mit Ausnahme von Kindern.

Gemäß der internationalen Norm IEC 60825-1:2014 ist das Gerät als Laserprodukt der Klasse 1 klassifiziert. Bei normalem Gebrauch erfordert es keine besondere Aufmerksamkeit. Nehmen Sie es nicht auseinander, um sich nicht dem Laserstrahl auszusetzen.

### VORSICHT

- Gehäuse nicht aufschrauben.
- Unsichtbare Laserstrahlung tritt aus, wenn das Gehäuse geöffnet und die Sicherheitsverriegelung überbrückt ist. Nicht dem Strahl aussetzen!
- Ein beschädigtes Gerät darf nicht betrieben und nur in einer Fachwerkstatt repariert werden.

## Laseroptik

Typ:	EP-C101
Hersteller:	Ever Bright Technology and Science Electronical Co.,LTD
Ausgangsleistung:	<0,3 mW an der Objektivlinse
Wellenlänge:	790 nm ±25 nm (typisch)

## Informationen zur elektromagnetischen Verträglichkeit

Dieses Gerät wurde auf die Einhaltung der Grenzwerte gemäß der EMV-Richtlinie 2014/30/EU der Europäischen Gemeinschaft und entsprechende nationale Gesetze hin geprüft. Diese Grenzwerte gewährleisten einen angemessenen Schutz vor schädlichen Störungen in einer kommerziellen Arbeitsumgebung. Dieses Gerät erzeugt und nutzt Energie im Funkfrequenzbereich und kann solche ausstrahlen. Wenn es nicht in Übereinstimmung mit den Anweisungen der Dokumentation installiert und betrieben wird, kann es Störungen im Funk- und Rundfunkbetrieb verursachen.

Bei der Nutzung dieses Geräts im Wohnbereich sind Störungen sehr wahrscheinlich. In diesem Fall hat der Nutzer die Beseitigung solcher Störungen auf eigene Kosten zu übernehmen.

## Warnhinweis

Änderungen oder Modifikationen am Gerät, die nicht ausdrücklich von der TEAC Corporation geprüft und genehmigt worden sind, können zum Erlöschen der Betriebserlaubnis führen.

# Wichtige Hinweise

## Angaben zur Umweltverträglichkeit und zur Entsorgung

### Entsorgung von Altgeräten und Batterien

Wenn ein Symbol einer durchgestrichenen Mülltonne auf einem Produkt, der Verpackung und/oder der begleitenden Dokumentation angebracht ist, unterliegt dieses Produkt den europäischen Richtlinien 2012/19/EU und/oder 2006/66/EG (geändert durch 2013/56/EU) sowie nationalen Gesetzen zur Umsetzung dieser Richtlinien.



Richtlinien und Gesetze schreiben vor, dass Elektro- und Elektronik-Altgeräte sowie Batterien und Akkus nicht in den Hausmüll (Restmüll) gelangen dürfen. Um die fachgerechte Entsorgung, Aufbereitung und Wiederverwertung sicherzustellen, sind Sie verpflichtet, Altgeräte und entleerte Batterien/Akkus über staatlich dafür vorgesehene Stellen zu entsorgen.

Durch die ordnungsgemäße Entsorgung solcher Geräte und Batterien/Akkus leisten Sie einen Beitrag zur Einsparung wertvoller Rohstoffe und verhindern potenziell schädliche Auswirkungen auf die menschliche Gesundheit und die Umwelt, die durch falsche Abfallentsorgung entstehen können. Die Entsorgung ist für Sie kostenlos.

Enthalten Batterien/Akkus mehr als die in der Richtlinie festgelegte Menge an Blei (Pb), Quecksilber (Hg) oder Cadmium (Cd), so ist zusätzlich zur Mülltonne die entsprechende chemische Abkürzung angegeben.



Pb, Hg, Cd

Weitere Informationen zur Wertstoffsammlung und Wiederverwertung von Altgeräten und Batterien/Akkus erhalten Sie bei Ihrer Stadtverwaltung, dem für Sie zuständigen Abfallentsorgungsunternehmen oder der Verkaufsstelle, bei der Sie das Produkt erworben haben.

### Hinweis zum Stromverbrauch

Dieses Gerät verbraucht auch dann eine geringe Menge Strom, wenn es mit dem Stromnetz verbunden und ausgeschaltet ist.

Bitte tragen Sie hier die Modellnummer und die Seriennummer (siehe Geräterückseite) ein, um sie mit Ihren Unterlagen aufzubewahren.

Modellnummer \_\_\_\_\_

Seriennummer \_\_\_\_\_

## Konformität des Bluetooth-Funksenders und Störfestigkeit

Dieses Produkt beinhaltet die Funktion eines Breitband-Senders für das 2,4-GHz-Band.

- Genutzter Frequenzbereich: 2402–2480 MHz
- Maximale Ausgangsleistung: weniger als 2,5 mW (Bluetooth-Klasse 2)

### Wichtig

- *Verwenden Sie dieses Produkt nur in dem Land, in dem Sie es erworben haben.*
- *In anderen Ländern und Regionen gelten möglicherweise andere Voraussetzungen für den Betrieb von Funkgeräten.*
- *In manchen Ländern kann der Betrieb von Bluetooth-Geräten Beschränkungen unterliegen.*
- *Durch Änderungen oder Modifikationen, die die TEAC Corporation nicht ausdrücklich genehmigt hat, kann die Betriebserlaubnis dieses Gerätes erlöschen.*

### Erklärung zur Strahlenbelastung

Dieses Gerät erfüllt die Anforderungen der harmonisierten europäischen Norm EN 62311 „Bewertung von elektrischen und elektronischen Einrichtungen in Bezug auf Begrenzungen der Exposition von Personen in elektromagnetischen Feldern“, hervorgegangen aus der EU-Richtlinie 2014/53/EU.

### Weitere Information zur CE-Kennzeichnung

- Ausgelegt für die folgende elektromagnetische Umgebung: E4
- Mittlerer Einschaltstoßstrom (halbe Periode)  
Nach längerer Ausschaltzeit: 0,29 A<sub>rms</sub>  
Nach 5 Sekunden Ausschaltzeit: 0,15 A<sub>rms</sub>



Dieses Produkt entspricht als Funkanlage den Bestimmungen der EU-Richtlinie 2014/53/EU sowie anderen Richtlinien und Verordnungen der Kommission.

Die vollständige EU-Konformitätserklärung erhalten Sie auf Anfrage unter der folgenden Internetadresse. Bitte schreiben Sie uns per E-Mail.

<https://www.tascam.eu/de/contact>

<b>Wichtige Hinweise zu Ihrer Sicherheit</b> ....	2–3
<b>Wichtige Hinweise</b> .....	4
<b>1 Einführung</b> .....	6
Ausstattungsmerkmale .....	6
Auspacken/Lieferumfang.....	6
Hinweise zur Benutzung dieses Handbuchs .....	6
Informationen zum Markenrecht .....	7
Informationen zum Kundendienst von Tascam ...	7
Ergänzende Sicherheitshinweise zur Aufstellung...	8
Stromversorgung .....	8
Das Gerät reinigen .....	8
Hinweise zu CDs .....	8
Hinweise zu Bluetooth.....	9
<b>2 Die Bedienelemente und ihre Funktionen</b> .....	10
Display.....	12
Drahtlose Fernbedienung RC-CD200BT .....	12
<b>3 Vorbereitung</b> .....	14
Eine CD einlegen.....	16
Die Wiedergabequelle wählen .....	16
<b>4 Eine CD wiedergeben</b> .....	17
Abspielbare CD-Formate und Dateien .....	17
Ordner und Titel auf Daten-CDs .....	17
Wiedergabebereich .....	18
Die Wiedergabearten .....	18
Wiedergabesteuerung.....	19
Einen bestimmten Titel aufsuchen.....	19
Titel vorwärts und rückwärts durchsuchen .....	20
Ordnerwiedergabe (nur Daten-CDs).....	20
Programmierte Wiedergabe.....	20
Wiederholte Wiedergabe .....	22
Laufzeit und Textinformationen anzeigen .....	23
Tonhöhe/Geschwindigkeit ändern (Pitch-Control).....	24
Anspielfunktion (Intro Check) .....	24
<b>5 Bluetooth-Wiedergabe</b> .....	25
Die Bluetooth-Geräte koppeln .....	25
Bluetooth-Geräte suchen.....	25
Bluetooth-Geräte steuern .....	25
Audiowiedergabe von Bluetooth-Geräten .....	26
Bluetooth-Statusinformationen anzeigen .....	26
Informationen über gekoppelte Geräte löschen ...	26
<b>6 Displaymeldungen</b> .....	27
Betriebshinweise .....	27
Warnmeldungen .....	27
Fehlermeldungen .....	27
<b>7 Problembehebung</b> .....	28
<b>8 Technische Daten</b> .....	29
Allgemein.....	29
Audioeingänge und -ausgänge.....	29
Leistungsdaten Audio .....	29
Permanentspeicher.....	29
Bluetooth.....	29
Stromversorgung und sonstige Daten.....	30
Maßzeichnung.....	30

# 1 – Einführung

Vielen Dank, dass Sie sich für den CD-Player mit Bluetooth-Empfänger CD-200BT von Tascam entschieden haben.

Bevor Sie das Gerät anschließen und benutzen, empfehlen wir Ihnen, diese Gebrauchsanweisung aufmerksam durchzulesen. Nur so ist sichergestellt, dass Sie verstehen, wie man es ordnungsgemäß anschließt und bedient. Bewahren Sie diese Gebrauchsanweisung gut auf, und geben Sie sie immer zusammen mit dem CD-200BT weiter, da sie zum Gerät gehört.

Das Benutzerhandbuch steht Ihnen auch auf der Tascam-Website unter <https://www.tascam.de/downloads/CD-200BT> zum Download zur Verfügung.

---

## Ausstattungsmerkmale

---

- Wiedergabe von Audio-CDs (CD-DA) und Daten-CDs (CD-ROMs) mit WAV-, MP3- und MP2-Dateien
- Rackeinbau möglich (2 HE)
- Analogausgang (Cinch) und Digitalausgänge (koaxial und optisch)
- Kopfhöreranschluss mit Pegelregler
- Fernbedienung Tascam RC-CD200BT mit numerischen Tasten im Lieferumfang enthalten
- Anzeige von CD-Text und ID3-Tag-Informationen (einschließlich Künstler-, Album- und Titelnamen)
- Vier Wiedergabearten (normale Wiedergabe, Einzeltitelwiedergabe, Zufallswiedergabe, programmierte Wiedergabe)
- Wiederholte Wiedergabe kann ein- und ausgeschaltet werden
- Wiedergabebereich bei Daten-CDs wählbar (Ordner oder alle Dateien)
- Pitch-Control-Funktion bei CD-Wiedergabe ( $\pm 14\%$ )
- Anspielfunktion (Intro Check)
- Anzeige der verstrichenen und verbleibenden Spielzeit von Titeln sowie der verbleibenden Gesamtspielzeit (Audio-CDs) bzw. der verstrichenen Spielzeit (Daten-CDs).
- Anti-Schock-Speicher zum Schutz des CD-Laufwerks vor Aussetzern durch Erschütterungen (10 Sekunden)
- Eingebauter Bluetooth®-Audioempfänger ermöglicht die Wiedergabe des Signals von Computern und tragbaren Audiogeräten, die das Bluetooth-Profil A2DP unterstützen
- Neben SBC unterstützt Bluetooth A2DP die Audio-Codecs AAC und aptX® für einen Empfang in hoher Audioqualität
- Ein Stereolineeingang (Miniklinke) gestattet den Anschluss tragbarer Audiogeräte, die kein Bluetooth unterstützen
- Bluetooth A2DP ermöglicht mit SCMS-T außerdem den Empfang kopiergeschützter Audioinhalte

---

## Auspacken/Lieferumfang

---

Zum Lieferumfang dieses Produkts gehören die unten aufgeführten Bestandteile.

Achten Sie beim Öffnen der Verpackung darauf, dass Sie nichts beschädigen. Bewahren Sie das Verpackungsmaterial für einen eventuellen zukünftigen Transport auf.

Sollte etwas fehlen oder auf dem Transport beschädigt worden sein, wenden Sie sich bitte umgehend an Ihren Händler.

- CD-200BT ..... 1
- Drahtlose Fernbedienung RC-CD200BT ..... 1
- AA-Batterien ..... 2
- Schraubensatz für den Rackeinbau ..... 1
- Registrierungsleitfaden TASCAM ID ..... 1
- Garantiekarte ..... 1
- Benutzerhandbuch (das vorliegende Dokument) ..... 1

---

## Hinweise zur Benutzung dieses Handbuchs

---

In diesem Handbuch verwenden wir die folgenden Schriftbilder und Schreibweisen:

- Tasten, Buchsen und andere Bedienelemente an diesem und anderen Geräten kennzeichnen wir wie folgt mit fett gesetzten Großbuchstaben:
- Text, der auf dem Display dieses oder eines anderen Geräts erscheint, ist wie folgt gekennzeichnet:
- CDs im CD-DA-Format bezeichnen wir als Audio-CDs.
- CDs, die Audiodateien im MP2-, MP3- oder WAV-Format enthalten, bezeichnen wir als Daten-CDs.
- Audio-CDs und Daten-CDs werden häufig einfach als CDs bezeichnet.
- MP2-, MP3- und WAV-Dateien bezeichnen wir gelegentlich kurz als Audio-Dateien.
- Die gegenwärtig gewählte Audioquelle bezeichnen wir als aktuelle Quelle.
- Den aktuell ausgewählten Ordner bezeichnen wir als aktuellen Ordner.
- Die aktuell ausgewählte Datei bezeichnen wir als aktuelle Datei.
- Einen via Bluetooth mit diesem Gerät verbundenen Computer oder Audioplayer bezeichnen wir als Bluetooth-Gerät.
- Ergänzende Informationen oder wichtige Hinweise kennzeichnen wir wie folgt:

### Tip

*Nützliche Hinweise für die Praxis.*

### Anmerkung

*Erläuterungen und ergänzende Hinweise zu besonderen Situationen.*



## Wichtig

*Besonderheiten, die bei Nichtbeachtung zu Funktionsstörungen, unerwartetem Verhalten des Geräts, leichten Sachschäden oder Datenverlust führen können.*

## VORSICHT

*Wenn Sie so gekennzeichnete Hinweise nicht beachten, besteht die Gefahr von leichten bis mittelschweren Verletzungen.*

## WARNUNG

*So gekennzeichnete Warnungen sollten Sie sehr ernst nehmen. Andernfalls besteht die Gefahr von schweren oder lebensgefährlichen Verletzungen.*

## Informationen zum Markenrecht

Die folgenden Hinweise werden aus rechtlichen Gründen im Originaltext wiedergegeben.

- TASCAM is a registered trademark of TEAC Corporation.
- The Bluetooth® word mark and logos are registered trademarks owned by Bluetooth SIG, Inc. and any use of such marks by TEAC CORPORATION is under license.
- © 2012 CSR plc and its group companies. The aptX® mark and the aptX logo are trade marks of CSR plc or one of its group companies and may be registered in one or more jurisdictions.



Qualcomm® aptX™

- MPEG Layer-3 audio coding technology licensed from Fraunhofer IIS and Thomson.
- Other company names, product names and logos in this document are the trademarks or registered trademarks of their respective owners.

Sämtliche in diesem Dokument beschriebenen Daten einschließlich aller Informationen dienen lediglich dem Zweck der Veranschaulichung dieser Daten und/oder Informationen und sind nicht als technische Beschreibung dieser Daten und/oder Informationen zu verstehen. TEAC CORPORATION übernimmt keinerlei Gewähr dafür, dass mit einer Verwendung dieser Daten und/oder Informationen die Nichtverletzung von Rechten am geistigen Eigentum oder von anderen Eigentumsrechten Dritter gegeben ist und lehnt darüber hinaus sämtliche Haftungsansprüche ab, die sich aus dem Eintreten einer solchen Verletzung oder aus der Verwendung dieser Daten und/oder Informationen in irgendeiner Weise ergeben könnten.

Dieses Gerät wurde entwickelt, um Ihnen die Vervielfältigung von Werken zu ermöglichen, für die Sie die Nutzungsrechte oder eine entsprechende Erlaubnis des Urhebers oder des Nutzungsberechtigten besitzen. Wenn Sie ein Werk ohne Einwilligung des Urhebers oder des Nutzungsberechtigten vervielfältigen, verbreiten oder öffentlich wiedergeben, verletzen Sie das deutsche Urheberrechtsgesetz sowie verschiedene internationale Schutzabkommen und können mit Freiheitsentzug bis zu fünf Jahren bestraft werden. Wenn Sie nicht sicher sind, über welche Rechte Sie verfügen, fragen Sie einen kompetenten Rechtsberater. TEAC Corporation haftet unter keinen Umständen für die Folgen unberechtigter Kopien mit diesem Aufnahmegerät.

## Informationen zum Kundendienst von Tascam

Kunden haben nur in dem Land Anspruch auf Kundendienst und Gewährleistung, in dem sie das Produkt gekauft haben.

Um den Kundendienst von Tascam in Anspruch zu nehmen, suchen Sie auf der TEAC Global Site unter <https://teac-global.com/> nach der lokalen Niederlassung oder dem Distributor für das Land, in dem Sie das Produkt erworben haben, und wenden Sie sich an dieses Unternehmen.

Bei Anfragen geben Sie bitte die Adresse des Geschäfts oder Webshops (URL), in dem Sie das Produkt gekauft haben, und das Kaufdatum an. Darüber hinaus kann die Garantiekarte und der Kaufbeleg erforderlich sein.

# 1 – Einführung

## Ergänzende Sicherheitshinweise zur Aufstellung

Die zulässige Umgebungstemperatur für dieses Gerät liegt zwischen 5 °C und 35 °C.

### Wichtig

- Um klangliche Beeinträchtigungen oder Fehlfunktionen zu vermeiden, nutzen Sie das Gerät nicht:
  - an Orten, die starken Erschütterungen ausgesetzt sind oder die instabil sind,
  - an Orten mit direkter Sonneneinstrahlung (z.B. an ein Fenster),
  - in der Nähe von Heizgeräten oder an anderen Orten, an denen hohe Temperaturen herrschen,
  - wenn die Temperatur unter der zulässigen Umgebungstemperatur liegt,
  - an Orten mit schlechter Belüftung oder hoher Luftfeuchte,
  - an Orten mit hoher Staubkonzentration.
- Stellen oder legen Sie nichts auf das Gerät, um die Wärmeabfuhr nicht zu behindern.
- Installieren Sie das Gerät nicht über einem anderen Wärme abgebenden Gerät (z. B. einem Verstärker).
- Vergewissern Sie sich, dass das Gerät lotrecht aufgestellt oder eingebaut ist. Nur so ist die ordnungsgemäße Funktion gewährleistet.
- Mit dem mitgelieferten Befestigungssatz können Sie das Gerät wie hier gezeigt in einem üblichen 19-Zoll-Rack befestigen. Entfernen Sie vor dem Einbau die Füße des Geräts.

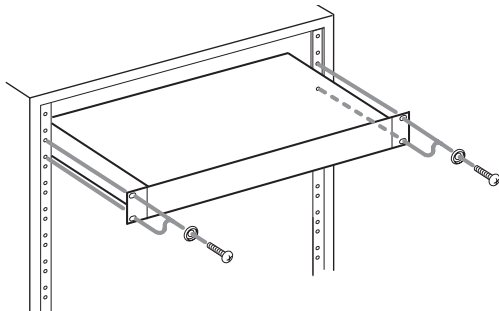

- Lassen Sie eine Höheneinheit (45 mm) über und 10 cm oder mehr hinter dem Gerät frei für die Belüftung.

## Kondensation vermeiden

### Wichtig

Wenn Sie das Gerät aus einer kalten Umgebung in eine warme Umgebung bringen, in einem schnell beheizbaren Raum einsetzen oder anderen plötzlichen Temperaturschwankungen aussetzen, besteht die Gefahr, dass sich Kondenswasser bildet. Kondenswasser im Inneren kann das Gerät schädigen. Lassen Sie das Gerät in einem solchen Fall ein bis zwei Stunden stehen, bevor Sie es in Betrieb nehmen.

## Stromversorgung

Verbinden Sie das Gerät über eine Steckdose mit dem Stromnetz. Ziehen Sie nicht am Kabel, um die Netzverbindung zu trennen, sondern immer am Netzstecker.

## Das Gerät reinigen

Verwenden Sie zum Reinigen des Recorders ein trockenes, weiches Tuch. Verwenden Sie zum Reinigen niemals getränkte Reinigungstücher auf chemischer Basis, Verdüner, Alkohol oder andere chemische Substanzen, da diese die Oberfläche angreifen können.

Lassen Sie alle fünf Jahre von Ihrem Händler oder einem Tascam-Servicecenter eine interne Reinigung des Geräts vornehmen. Wenn das Geräteinnere längere Zeit nicht gereinigt wird, kann sich Staub ansammeln, der zu Funktionsstörungen führt oder Brandgefahr hervorruft. Die Reinigung sollte zweckmäßigerweise vor dem Beginn der feuchten Jahreszeit erfolgen. Bitte wenden Sie sich hinsichtlich der Kosten einer internen Reinigung direkt an einen Tascam-Servicepartner.

## Hinweise zu CDs

Neben kommerziellen Audio-CDs (CD-DA) kann der CD-200BT auch CD-Rs und CD-RWs mit Dateien im Audio-CD-, MP3-, MP2- oder WAV-Format wiedergeben. Ebenso ist die Wiedergabe von CDs im 8-cm-Format möglich.

## Was beim Umgang mit CDs wichtig ist

- Legen Sie CDs immer mit der beschrifteten Seite nach oben in die CD-Lade. Sie können nur diese eine Seite einer CD abspielen.
- Um eine CD aus ihrer Box zu nehmen, drücken Sie den Halter in der Mitte herunter und heben Sie die CD vorsichtig heraus.
- Vermeiden Sie, die bespielte (unbeschriftete) Seite zu berühren. Fingerabdrücke, Fett und andere Substanzen auf der Oberfläche können Wiedergabefehler bewirken.
- Wenn Sie die Datenseite einer CD reinigen, wischen Sie mit einem weichen, trockenen Tuch von der Mitte zum Rand hin. Verschmutzungen auf CDs können die Klangqualität beeinträchtigen. Halten Sie Ihre CDs also stets sauber.
- Benutzen Sie niemals Schallplattensprays, Anti-Statik-Mittel, Benzin, Verdünnung oder andere Chemikalien zur Reinigung einer CD. Dies könnte zur Beschädigung der empfindlichen Oberfläche führen und die Wiedergabe unmöglich machen.
- Kleben Sie keine Aufkleber oder Ähnliches auf CDs. Verwenden Sie keine CDs, auf die Klebeband, Etiketten oder andere Materialien aufgeklebt waren. Verwenden Sie keine CDs, die mit Klebstoffresten von



Aufklebern o. Ä. verunreinigt sind. Derartige Medien können im Mechanismus stecken bleiben oder andere Fehlfunktionen hervorrufen.

- Verwenden Sie niemals im Handel erhältliche CD-Stabilisatoren. Stabilisatoren beschädigen das Laufwerk und haben Fehlfunktionen zur Folge.
- Verwenden Sie keine gebrochenen CDs.
- Verwenden Sie nur kreisförmige CDs. Verwenden Sie keine unrunder Werbe-CDs usw.

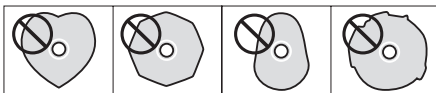

- Manche Hersteller verkaufen kopiergeschützte CDs, die von diesem Gerät möglicherweise nicht korrekt wiedergegeben werden. Verwenden Sie solche Medien nicht auf dem CD-200BT, da sie nicht dem Audio-CD-Standard entsprechen.
- Sollten Sie Probleme mit CDs haben, die nicht dem Standard entsprechen, wenden Sie sich bitte an den Hersteller dieser CDs.

---

## Hinweise zu Bluetooth

---

Dieses CD-200BT verfügt über einen eingebauten Bluetooth-Empfänger, der es ermöglicht, das Audiosignal eines via Bluetooth sendenden Computers oder tragbaren Audiogeräts wiederzugeben. Außerdem können Sie den CD-Player nutzen, um die Wiedergabefunktionen solcher Bluetooth-Geräte zu steuern.

### Wichtig

*Es kann nicht garantiert werden, dass die Bluetooth-Funktionen des CD-200BT mit allen Bluetooth-Geräten nutzbar sind.*

---

## Übertragungsbedingungen

Bei diesem CD-Player handelt es sich um ein Bluetooth-Übertragungsgerät der Klasse 2. Die Reichweite beträgt rund 10 Meter; Abweichungen hiervon sind jedoch aufgrund von baulichen Hindernissen oder elektromagnetischen Störeinstrahlungen möglich.

Ein zwischen dem CD-Player und einem anderen Bluetooth-Gerät befindliches Hindernis kann die Übertragung beeinträchtigen. Entfernen Sie in einem solchen Fall falls möglich das Hindernis.

Darüber hinaus kann der Bluetooth-Empfang auch durch ein in der Nähe befindliches Drahtlosnetzwerk (IEEE 802.11b/g) oder einen Mikrowellenherd gestört werden. Schalten Sie in einem solchen Fall die Störquellen aus, oder stellen Sie den CD-Player und das Bluetooth-Gerät in einem Abstand von mindestens 10 Metern zur Störquelle auf.

---

## Profile

Das Gerät unterstützt die folgenden Bluetooth-Profile:

- A2DP (Advanced Audio Distribution Profile)
- AVRCP (Audio/Video Remote Control Profile)

Für den Empfang von Audioinhalten via Bluetooth muss das sendende Bluetooth-Gerät A2DP unterstützen.

Für die Steuerung von Wiedergabefunktionen via Bluetooth muss das Bluetooth-Gerät AVRCP unterstützen.

Beachten Sie jedoch, dass Bluetooth-Geräte je nach Bauart unterschiedliche Funktionen haben können, obwohl sie dasselbe Profil unterstützen.

---

## Codecs

Dieses Gerät unterstützt die folgenden A2DP-Codecs und wählt automatisch den für die Audioübertragung geeigneten Codec:

- SBC
- AAC
- aptX

Der geeignete A2DP-Codec wird den Fähigkeiten des Bluetooth-Geräts und den Empfangsbedingungen entsprechend gewählt.

### Wichtig

*Der A2DP-Codec kann nicht manuell gewählt werden.*

Die Wiedergabe setzt mit einer leichten Verzögerung ein, nachdem Sie sie auf dem Bluetooth-Gerät gestartet haben. Dies liegt in der Bluetooth-Übertragungstechnik begründet.

---

## Geschützte Inhalte

Das Gerät unterstützt beim Senden das Kopierschutzverfahren SCMS-T und ermöglicht so die Wiedergabe geschützter Inhalte.

---

## Übertragungssicherheit

Dieses Gerät gewährleistet die Übertragungssicherheit gemäß dem Bluetooth-Standard. Die Unsichtbarkeit der Übertragung kann jedoch nicht garantiert werden.

Wir übernehmen keinerlei Verantwortung, sollte es bei einer Bluetooth-Übertragung zu einer ungewollten Ausstrahlung vertraulicher/geschützter Inhalte kommen.

# 2 – Die Bedienelemente und ihre Funktionen

## Gerätevorderseite

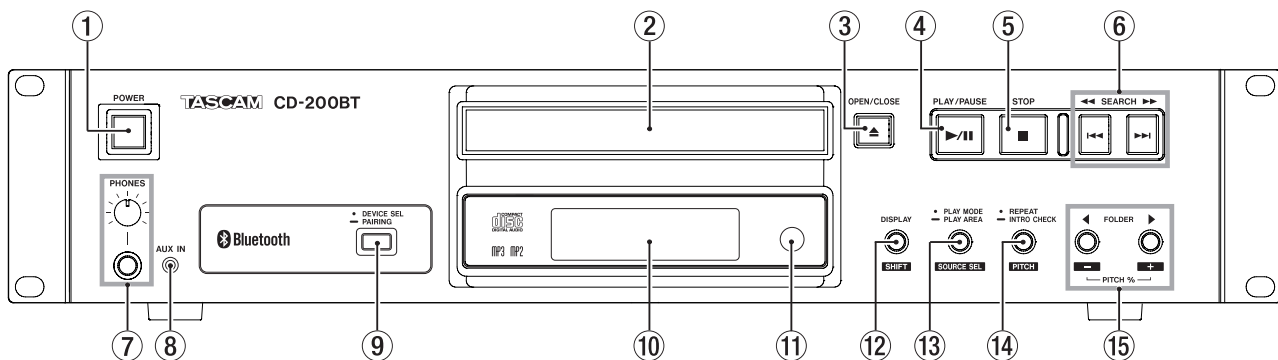

### ① Netzschalter (POWER)

Drücken Sie diese Taste, um das Gerät ein- oder auszuschalten.

#### **VORSICHT**

- *Regeln Sie die Lautstärke angeschlossener Geräte herunter, bevor Sie den CD-Player einschalten. Andernfalls kann es zu plötzlichen, extrem lauten Geräuschen kommen, die Ihr Gehör oder Ihre Geräte schädigen.*
- *Setzen Sie vor dem Ein- und Ausschalten auch vorsichtshalber einen Kopfhörer ab, der mit dem CD-200BT verbunden ist. Andernfalls besteht die Gefahr, dass Ihr Gehör, Ihre Lautsprecher oder der Kopfhörer durch ein lautes Schaltgeräusch Schaden nehmen.*

### ② CD-Lade

Nimmt CDs, CD-Rs und CD-RWs auf.

### ③ OPEN/CLOSE-Taste

Mit dieser Taste öffnen oder schließen Sie die CD-Lade.

### ④ PLAY/PAUSE-Taste

Schaltet die Wiedergabe auf Pause. Bei gestopptem oder auf Pause geschaltetem Laufwerk/Audiotransport startet die Wiedergabe.

### ⑤ STOP-Taste

Stoppt die Wiedergabe.

Beim Editieren eines Programms löschen Sie mit dieser Taste alle Titel des Programms. (Siehe „Ein Wiedergabeprogramm erstellen“ auf Seite 20.)

### ⑥ SEARCH-Tasten <</>> [ <<</>> ]

Durch kurzes Drücken dieser Tasten wählen Sie Titel aus. Halten Sie die Tasten gedrückt, um Titel zu durchsuchen.

### ⑦ PHONES-Buchse mit Regler

An diese Stereoklinkenbuchse können Sie Ihren Kopfhörer anschließen. Sollte der Kopfhörer über einen Ministecker verfügen, verwenden Sie einen geeigneten Adapter. Mit dem **PHONES**-Regler passen Sie den Pegel des Kopfhörers an.

#### **VORSICHT**

*Senken Sie den Pegel vollständig ab, bevor Sie den Kopfhörer anschließen. Andernfalls kann es zu plötzlichen, extrem lauten Geräuschen kommen, die Ihr Gehör oder Ihre Geräte schädigen.*

### ⑧ AUX IN-Buchse

Diese Stereo-Miniklinkenbuchse stellt einen Eingang für Audiosignale mit Linepegel bereit.

Nutzen Sie sie, um tragbare Audioplayer oder andere externe Audiogeräte anzuschließen.

#### **VORSICHT**

*Bevor Sie ein externes Audiogerät mit der AUX IN-Buchse verbinden, senken Sie den Pegel an diesem Gerät vollständig ab. Andernfalls kann es zu plötzlichen lauten Geräuschen kommen, die Ihr Gehör oder Ihre Geräte schädigen.*

### ⑨ DEVICE SEL/PAIRING-Taste

Drücken Sie kurz auf diese Taste, um den Namen des via Bluetooth verbundenen Geräts (bzw. zu verbindenden Geräts) für zwei Sekunden anzuzeigen. Drücken Sie innerhalb dieser Zeitspanne erneut kurz auf die Taste, um ein anderes Gerät für die Verbindung auszuwählen. (Siehe „Bluetooth-Geräte suchen“ auf Seite 25.)

Halten Sie die Taste etwas länger gedrückt, um die Bluetooth-Kopplung zu starten. Drücken Sie die Taste noch einmal, um die Bluetooth-Kopplung zu beenden. (Siehe „Die Bluetooth-Geräte koppeln“ auf Seite 25.)

### ⑩ Display

Zeigt verschiedene Informationen an.

### ⑪ Sensor für die Fernbedienung

Richten Sie die Fernbedienung RC-CD200BT bei Gebrauch auf diesen Empfangssensor aus.

### ⑫ DISPLAY [SHIFT]-Taste

Mit dieser Taste können Sie wählen, welche Informationen auf dem Display angezeigt werden. Sobald Sie die Taste drücken, erscheint zwei Sekunden lang die Bezeichnung der angezeigten Information. Um die Art der angezeigten Information zu ändern, drücken Sie die Taste erneut, solange die Information angezeigt wird. Welche Informationen darstellbar sind, hängt von der Art der gewählten Wiedergabequelle und dem aktuellen Betriebszustand ab. (Siehe „Laufzeit und Textinformationen anzeigen“ auf Seite 23.) (Siehe „Bluetooth-Statusinformationen anzeigen“ auf Seite 26.)

Wenn Sie diese Taste gedrückt halten, greifen Sie damit auf die Zweitfunktionen der anderen Tasten zu, die in schwarzer Schrift auf weißem Hintergrund über oder unter den Tasten angegeben sind.

## 2 – Die Bedienelemente und ihre Funktionen

- ⑬ **PLAY MODE/PLAY AREA [SOURCE SEL]-Taste**  
Drücken Sie diese Taste kurz, um die Wiedergabeart zu ändern.

Es gibt vier Wiedergabearten: fortlaufende Wiedergabe, Einzeltitelwiedergabe, Zufallswiedergabe, programmierte Wiedergabe. (Siehe „Die Wiedergabearten“ auf Seite 18.)

Halten Sie diese Taste etwas länger gedrückt, um bei der Daten-CD-Wiedergabe den Wiedergabebereich ALL PLAY oder FOLDER auszuwählen. (Siehe „Den Wiedergabebereich festlegen“ auf Seite 18.)

Halten Sie die **DISPLAY [SHIFT]**-Taste gedrückt und drücken Sie dann wiederholt diese Taste, um zwischen den Optionen für die aktuelle Quelle umzuschalten:

→ CD → Bluetooth → AUX IN

### Wichtig

- Die Option **AUX IN** ist nur verfügbar, wenn eine Quelle mit der **AUX IN**-Buchse verbunden ist.
  - Wenn als aktuelle Quelle Bluetooth gewählt ist, können Sie die Wiedergabeart und den Wiedergabebereich zwar ändern, allerdings wirken sich diese Einstellungen nicht auf die Bluetooth-Wiedergabe aus.
- ⑭ **REPEAT/INTRO CHECK [PITCH]-Taste**  
Mit dieser Taste schalten Sie die wiederholte Wiedergabe ein bzw. aus. (Siehe „Wiederholte Wiedergabe“ auf Seite 22.)
- Halten Sie die Taste gedrückt (während der Wiedergabe oder bei gestopptem Laufwerk), um die Intro-Check-Funktion zu nutzen. Der CD-200BT spielt nun hintereinander die jeweils ersten 10 Sekunden aller Titel auf der

CD. Um zur vorherigen Wiedergabeart zurückzukehren und mit der Wiedergabe des aktuellen Titels fortzufahren, halten Sie die Taste erneut etwas länger gedrückt. (Siehe „Anspielfunktion (Intro Check)“ auf Seite 24.)

Halten Sie die **DISPLAY [SHIFT]**-Taste gedrückt und drücken Sie dann zusätzlich diese Taste, um die Pitch-Control-Funktion (variable Wiedergabegeschwindigkeit) für die CD-Wiedergabe ein- oder auszuschalten. (Siehe „Tonhöhe/Geschwindigkeit ändern (Pitch-Control)“ auf Seite 24.)

### Wichtig

Wenn als aktuelle Quelle Bluetooth gewählt ist, können Sie die Einstellungen für die wiederholte Wiedergabe zwar ändern, jedoch wirken sich diese nicht auf die Bluetooth-Wiedergabe aus. Beachten Sie auch, dass die Intro-Check-Funktion bei der Bluetooth-Wiedergabe nicht verfügbar ist.

- ⑮ **FOLDER-Tasten ◀/▶ [PITCH -/+]**  
Wenn als Wiedergabequelle CD und als Wiedergabebereich FOLDER eingestellt ist, wählen Sie mit diesen Tasten den gewünschten Ordner für die Wiedergabe aus. (Siehe „Einen Ordner für die Wiedergabe auswählen“ auf Seite 20.)
- Wenn als Wiedergabequelle CD und als Wiedergabebereich ALL PLAY eingestellt ist, wechseln Sie mit diesen Tasten zum vorherigen bzw. nächsten Ordner.
- Halten Sie die **DISPLAY [SHIFT]**-Taste gedrückt und drücken Sie dann zusätzlich diese Taste, um einen Wert für die Geschwindigkeitsänderung festzulegen. (Siehe „Tonhöhe/Geschwindigkeit ändern (Pitch-Control)“ auf Seite 24.)

## Geräterückseite

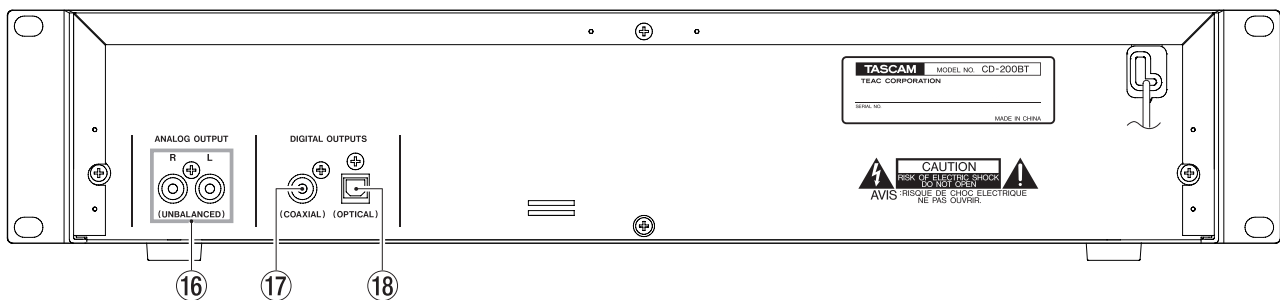

- ⑯ **Unsymmetrischer Analogausgang (ANALOG OUTPUT, UNBALANCED)**  
An diesem Buchsenpaar wird das analoge Ausgangssignal (Standardpegel -10 dBV) der CD- oder Bluetooth-Wiedergabe bzw. das am **AUX IN**-Eingang anliegende Signal ausgegeben.
- ⑰ **Koaxialer Digitalausgang (DIGITAL OUTPUTS COAXIAL)**  
Dieser Digitalausgang gibt das CD-Wiedergabesignal im SPDIF-Format aus.
- ⑱ **Optischer Digitalausgang (DIGITAL OUTPUTS OPTICAL)**  
Dieser Digitalausgang gibt das CD-Wiedergabesignal im SPDIF-Format aus.

### Wichtig

- Das Audiosignal der Bluetooth-Wiedergabe sowie das am **AUX IN**-Eingang anliegende Signal können nur analog ausgegeben werden. Eine Ausgabe dieser Quellen im digitalen Audioformat ist nicht möglich.
- Die Abtastrate am Digitalausgang beträgt grundsätzlich 44,1 kHz, unabhängig von der Abtastrate der wiedergegebenen Datei.
- Die Digitalausgabe von CDs ist auch bei aktiver Pitch-Control-Funktion möglich. Die gewählte Geschwindigkeitsänderung bewirkt jedoch gleichzeitig auch eine Änderung der Abtastrate.

## 2 – Die Bedienelemente und ihre Funktionen

### Display

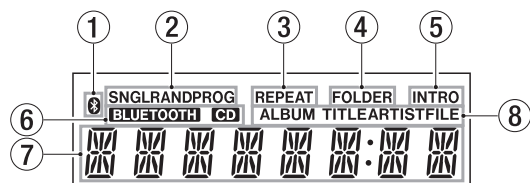

#### 1 Bluetooth-Symbol

Zeigt den Status einer Bluetooth-Verbindung an.

Displayzeichen	Bedeutung
blinkt	nicht verbunden
stetig	verbunden
rasches Blinken	Geräte werden gekoppelt

#### 2 Displayzeichen für die Wiedergabeart

Zeigt die aktuelle Wiedergabeart an.

Displayzeichen	Wiedergabeart
Keine	Fortlaufende Wiedergabe
SNGL	Einzeltitelwiedergabe
RAND	Zufallswiedergabe
PROG	Programmierte Wiedergabe

#### 3 Displayzeichen REPEAT

Erscheint, wenn die wiederholte Wiedergabe aktiviert ist.

#### 4 Displayzeichen FOLDER

Erscheint, wenn als Wiedergabebereich ein Ordner gewählt ist.

#### 5 Displayzeichen INTRO

Erscheint, wenn die Anspielfunktion aktiviert ist.

#### 6 Aktuelle Wiedergabequelle

Zeigt die gegenwärtig gewählte Wiedergabequelle an.

Displayzeichen	Aktuelle Quelle
CD	CD
BLUETOOTH	Bluetooth
Keine	<b>AUX IN</b> (-AUX- erscheint im Display)

#### 7 Hauptanzeigebereich

In diesem Bereich werden die Titelnummer und die Laufzeitanzeige bzw. Textinformationen angezeigt.

Ebenso erscheinen Hinweise zum aktuellen Betriebszustand (OPEN, CLOSE, TOC\* READ usw.) sowie Fehlermeldungen (NO DISC usw.). Informationen mit mehr als acht Zeichen erscheinen als Laufschrift.

\* TOC steht für das Inhaltsverzeichnis einer CD.

#### 8 Art der Information im Hauptanzeigebereich

Wenn im Hauptanzeigebereich Textinformationen dargestellt werden, gibt dieses Displayzeichen Auskunft über die Art der Information.

Displayzeichen	Bedeutung
ALBUM TITLE	CD-Bezeichnung (CD-Text) oder des aktuellen Ordners
ALBUM ARTIST	Künstlername der CD (CD-Text)
TITLE	Titelname (CD-Text oder Datei-Tag)
ARTIST	Künstlername (CD-Text oder Datei-Tag)
FILE	Dateiname

### Drahtlose Fernbedienung RC-CD200BT

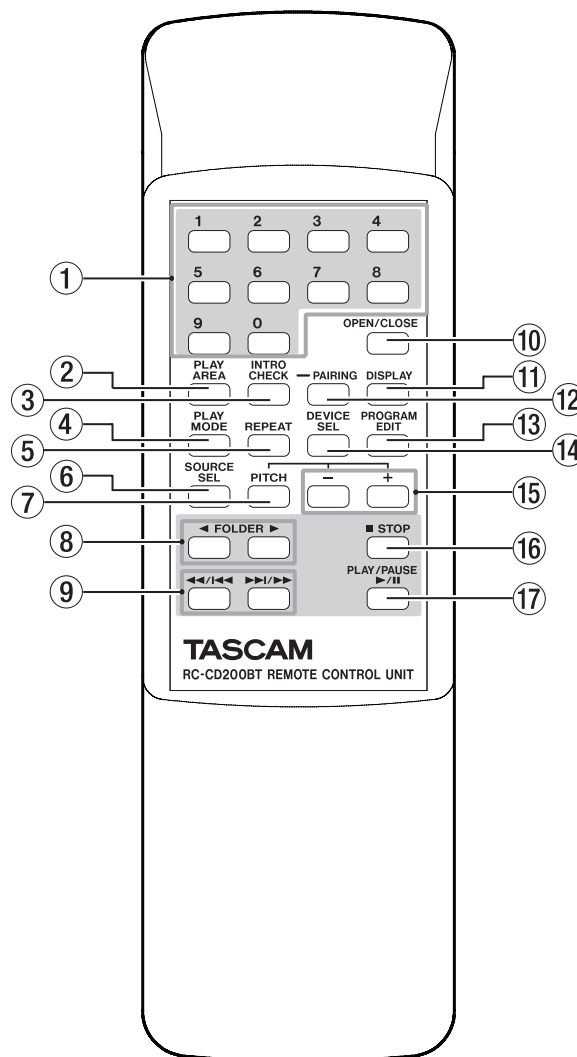

#### 1 Zifferntasten 0–9

Mit den Zifferntasten können Sie Titelnummern direkt eingeben. (Siehe „Titel durch Eingabe der Titelnummer auswählen“ auf Seite 19.)

Titelnummern bestehen aus bis zu zwei Ziffern (Audio-CDs) bzw. bis zu drei Ziffern (Daten-CDs).

#### 2 PLAY AREA-Taste

Mit dieser Taste schalten Sie den Wiedergabebereich von Daten-CDs zwischen **ALL PLAY** und **FOLDER** um. (Siehe „Den Wiedergabebereich festlegen“ auf Seite 18.)

#### 3 INTRO CHECK-Taste

Drücken Sie diese Taste, um die Anspielfunktion zu aktivieren. Der CD-200BT spielt nun hintereinander die jeweils ersten 10 Sekunden aller Titel auf der CD.

Um zur normalen Wiedergabe zurückzukehren, drücken Sie die Taste noch einmal. (Siehe „Anspielfunktion (Intro Check)“ auf Seite 24.)



### ④ **PLAY MODE-Taste**

Mit dieser Taste ändern Sie die Wiedergabeart.

Es gibt vier Wiedergabearten: fortlaufende Wiedergabe, Einzeltitelwiedergabe, Zufallswiedergabe, programmierte Wiedergabe. (Siehe „Die Wiedergabearten“ auf Seite 18.)

#### **Wichtig**

*Wenn als aktuelle Quelle Bluetooth gewählt ist, können Sie die Wiedergabeart, den Wiedergabebereich und die Einstellungen der wiederholten Wiedergabe zwar ändern, allerdings wirken sich diese Einstellungen nicht auf die Bluetooth-Wiedergabe aus. Beachten Sie auch, dass die Intro-Check-Funktion während der Bluetooth-Wiedergabe nicht verfügbar ist.*

### ⑤ **REPEAT-Taste**

Mit dieser Taste schalten Sie die wiederholte Wiedergabe ein bzw. aus. (Siehe „Wiederholte Wiedergabe“ auf Seite 22.)

### ⑥ **SOURCE SEL-Taste**

Mit dieser Taste schalten Sie zwischen den drei verfügbaren Wiedergabequellen um. (Siehe „Die Wiedergabequelle wählen“ auf Seite 16.)

→ CD → Bluetooth → AUX IN

Umschalten der aktuellen Quelle

#### **Wichtig**

*Die Option AUX IN ist nur verfügbar, wenn eine Quelle mit der AUX IN-Buchse verbunden ist.*

### ⑦ **PITCH-Taste**

Mit dieser Taste schalten Sie die Pitch-Control-Funktion ein oder aus. (Siehe „Tonhöhe/Geschwindigkeit ändern (Pitch-Control)“ auf Seite 24.)

### ⑧ **FOLDER-Tasten ◀/▶**

Wenn als Wiedergabebereich **FOLDER** ausgewählt ist, können Sie mit diesen Tasten einen anderen Ordner für die Wiedergabe auswählen. (Siehe „Einen Ordner für die Wiedergabe auswählen“ auf Seite 20.)

Wenn als Wiedergabebereich **ALL PLAY** ausgewählt ist, springen Sie mit diesen Tasten zum vorherigen oder nächsten Ordner.

### ⑨ **Sprungtasten ◀◀/|◀◀ und ▶▶/|▶▶**

Durch kurzes Drücken dieser Tasten wählen Sie Titel aus. Halten Sie die Tasten gedrückt, um Titel zu durchsuchen.

### ⑩ **OPEN/CLOSE-Taste**

Mit dieser Taste öffnen oder schließen Sie die CD-Lade.

### ⑪ **DISPLAY-Taste**

Mit dieser Taste können Sie wählen, welche Informationen auf dem Display angezeigt werden. Sobald Sie die Taste drücken, erscheint zwei Sekunden lang die Bezeichnung der angezeigten Information. Um die Art der angezeigten Information zu ändern, drücken Sie die Taste erneut, solange die Information angezeigt wird. Welche Informationen darstellbar sind, hängt von der aktuellen Wiedergabequelle, der Art der eingelegten CD und dem aktuellen Betriebszustand ab. (Siehe „Laufzeit und Textinformationen anzeigen“ auf Seite 23.) (Siehe „Bluetooth-Statusinformationen anzeigen“ auf Seite 26.)

### ⑫ **PAIRING-Taste**

Halten Sie die Taste etwas länger gedrückt, um die Bluetooth-Kopplung zu starten. Halten Sie die Taste erneut gedrückt, um die Bluetooth-Kopplung zu beenden. (Siehe „Die Bluetooth-Geräte koppeln“ auf Seite 25.)

### ⑬ **PROGRAM EDIT-Taste**

Nutzen Sie diese Taste, um ein Wiedergabeprogramm zu erstellen, zu überprüfen und zu bearbeiten. (Siehe „Programmierte Wiedergabe“ auf Seite 20.)

### ⑭ **DEVICE SEL-Taste**

Mit dieser Taste zeigen Sie den Namen des via Bluetooth verbundenen Geräts (bzw. zu verbindenden Geräts) für zwei Sekunden an. Drücken Sie innerhalb dieser zwei Sekunden erneut auf die Taste, um das zu verbindende Gerät auszuwählen. (Siehe „Bluetooth-Geräte suchen“ auf Seite 25.)

### ⑮ **-/+ -Tasten**

Mit diesen Tasten passen Sie die Wiedergabegeschwindigkeit bei der CD-Wiedergabe an. (Siehe „Tonhöhe/Geschwindigkeit ändern (Pitch-Control)“ auf Seite 24.)

### ⑯ **STOP-Taste**

Stoppt die Wiedergabe.

Beim Editieren eines Programms löschen Sie mit dieser Taste alle Titel des Programms. (Siehe „Ein Wiedergabeprogramm erstellen“ auf Seite 20.)

### ⑰ **PLAY/PAUSE-Taste**

Schaltet die Wiedergabe auf Pause. Bei gestopptem oder auf Pause geschaltetem Laufwerk/Audiotransport startet die Wiedergabe.

# 3 – Vorbereitung

## Verbindungen herstellen

Im folgenden Abschnitt erfahren Sie, wie Sie andere Geräte mit dem CD-200BT verbinden.

### ■ Vorsichtsmaßnahmen beim Herstellen von Kabelverbindungen

- Bevor Sie andere Geräte mit dem CD-200BT verbinden, beachten Sie die entsprechenden Hinweise in den zugehörigen Benutzerhandbüchern.
- Schalten Sie sowohl den CD-200BT als auch alle anderen Geräte aus, bevor Sie irgendwelche Kabelverbindungen herstellen.
- Schließen Sie alle Geräte an denselben Netzstromkreis an. Wenn Sie eine Steckdosenleiste oder Ähnliches verwenden, achten Sie darauf, dass das Netzkabel über eine hohe Stromkapazität verfügt, um einen Spannungsabfall zu vermeiden.

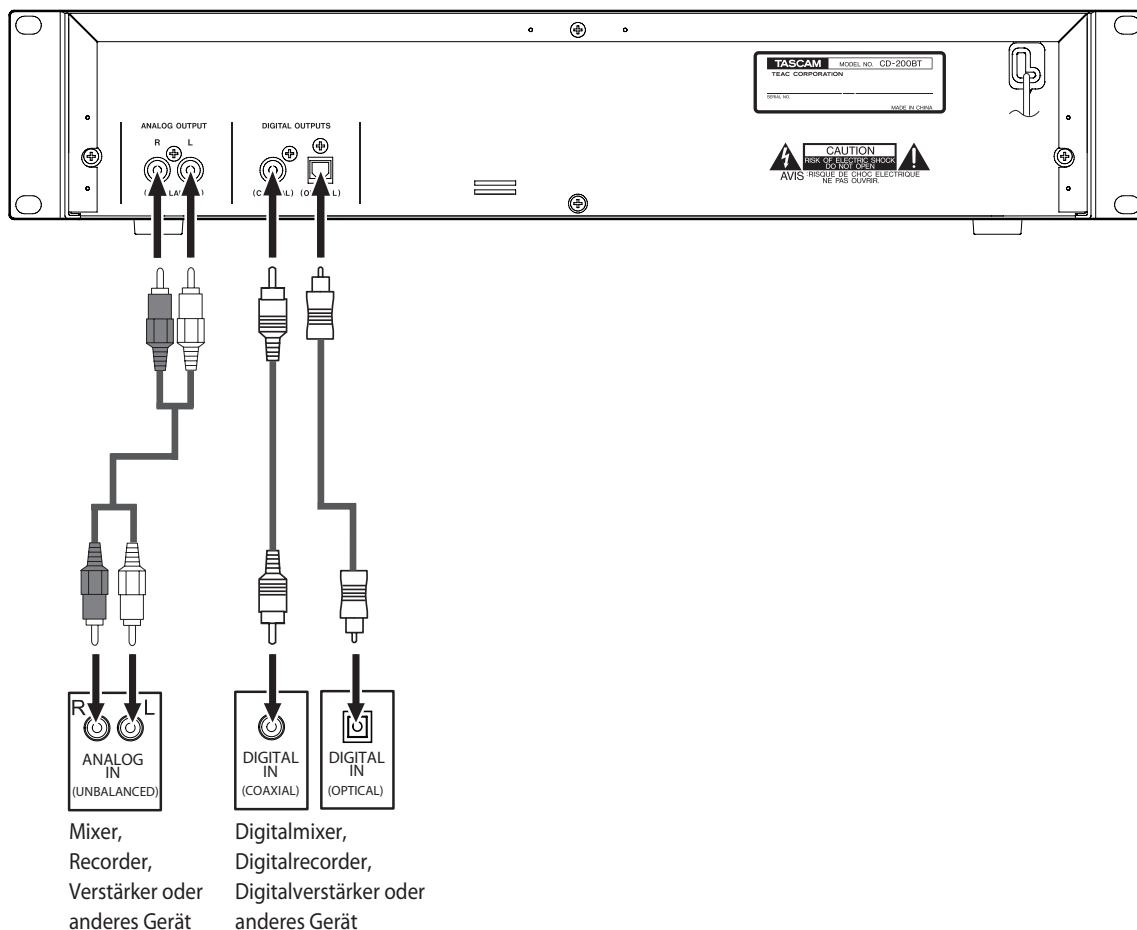

### Analoge Audiogeräte anschließen

Verbinden Sie den Analogausgang des CD-Players mit dem Analogeingang eines Stereoverstärkers, Mischpults, Rekorders oder ähnlichen Geräts.

#### Wichtig

- Audiokabel gehören nicht zum Lieferumfang.
- Bündeln Sie Cinchkabel nicht mit Netz- oder Lautsprecherkabeln. Dies kann die Audioqualität beeinträchtigen oder Störgeräusche hervorrufen.

### Digitale Audiogeräte anschließen

Verbinden Sie einen der Digitalausgänge des CD-Players mit dem Digitaleingang eines Stereoverstärkers, Mischpults, Rekorders oder ähnlichen Geräts.

### Wichtig

- Das Bluetooth-Wiedergabesignal und das an der **AUX IN**-Buchse empfangene Signal können nur am Analogausgang ausgegeben werden. Eine Ausgabe dieser Signalquellen an den Digitalausgängen ist nicht möglich.
- Sofern die Pitch-Control-Funktion ausgeschaltet ist, beträgt die Abtastrate am Digitalausgang des CD-200BT unabhängig von der Abtastrate des Wiedergabemediums oder der Wiedergabedatei immer 44,1 kHz.
- Die Digitalausgabe des CD-Wiedergabesignals ist auch bei aktiver Pitch-Control-Funktion möglich. Die gewählte Geschwindigkeitsänderung bewirkt jedoch gleichzeitig auch eine Änderung der Abtastrate. Manche Audiogeräte sind möglicherweise nicht in der Lage, das Digitalsignal zu verarbeiten, wenn die Pitch-Control-Funktion eingeschaltet ist.



## Ein Gerät mit der AUX IN-Buchse verbinden

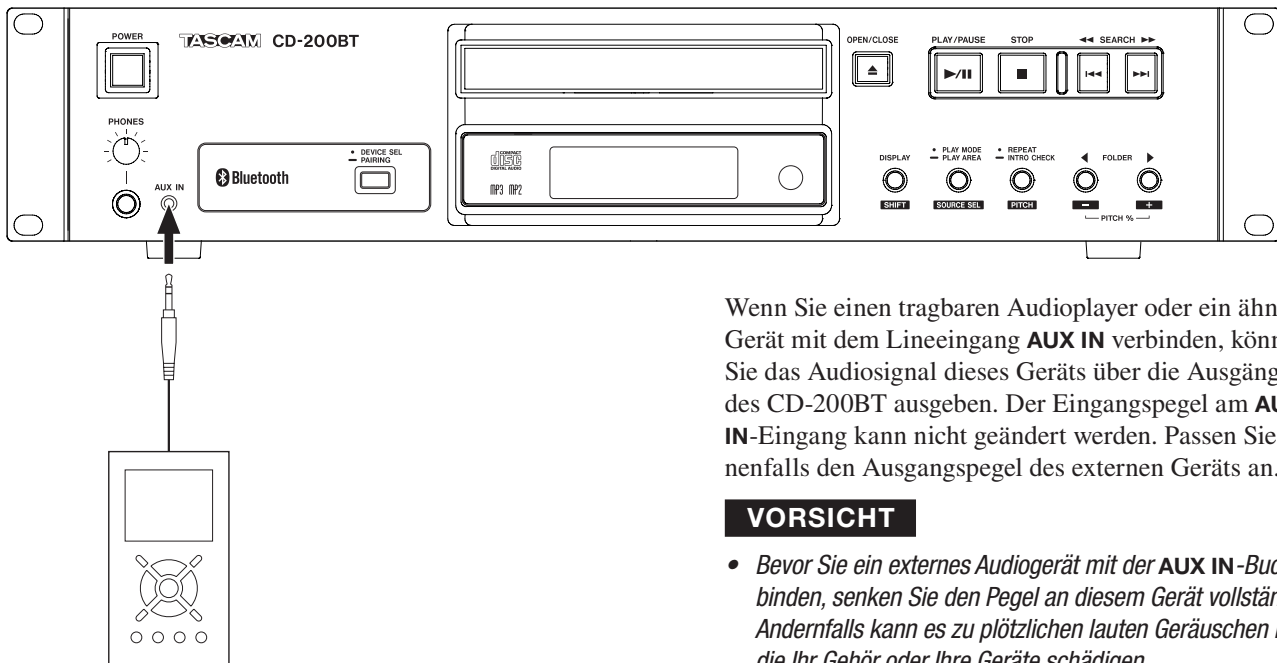

Wenn Sie einen tragbaren Audioplayer oder ein ähnliches Gerät mit dem Lineeingang **AUX IN** verbinden, können Sie das Audiosignal dieses Geräts über die Ausgänge des CD-200BT ausgeben. Der Eingangspiegel am **AUX IN**-Eingang kann nicht geändert werden. Passen Sie gegebenenfalls den Ausgangspiegel des externen Geräts an.

### VORSICHT

- *Bevor Sie ein externes Audiogerät mit der **AUX IN**-Buchse verbinden, senken Sie den Pegel an diesem Gerät vollständig ab. Andernfalls kann es zu plötzlichen lauten Geräuschen kommen, die Ihr Gehör oder Ihre Geräte schädigen.*
- *Bevor Sie ein Gerät mit der **AUX IN**-Buchse verbinden, wählen Sie als Wiedergabequelle **CD** oder **Bluetooth** (nicht **AUX**), oder schalten Sie den **CD-200BT** aus.*

## Die Fernbedienung nutzen

### Vorsichtsmaßnahmen beim Umgang mit Batterien

#### VORSICHT

*Bei unsachgemäßem Gebrauch von Batterien können diese auslaufen, bersten oder anderweitig beschädigt werden. Lesen und befolgen Sie die Vorsichtsmaßnahmen, die auf die Batterien aufgedruckt sind. Siehe auch „Personen- und Sachschäden durch Batterien/Akkus“ auf Seite 2.*

### Batterien einlegen

- 1 Öffnen Sie das Batteriefach.

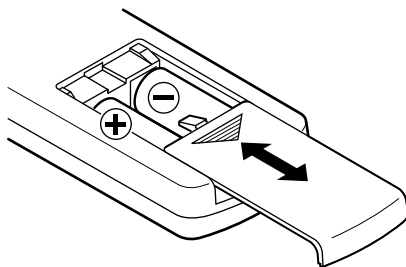

- 2 Legen Sie zwei AA-Batterien so ein, dass Pluspol und Minuspol der Batterien mit den Markierungen im Batteriefach übereinstimmen.
- 3 Schließen Sie das Batteriefach.

### Batterien ersetzen

Ersetzen Sie beide Batterien, wenn die Reichweite der Fernbedienung abnimmt oder das Gerät nicht mehr richtig auf Tasteneingaben reagiert.

### Hinweise zur Fernbedienung

- Falls sich weitere infrarotgesteuerte Geräte in der Umgebung befinden, kann es passieren, dass die Fernbedienung an diesen ungewollte Funktionen auslöst.
- Die Fernbedienung funktioniert innerhalb des folgenden Bereichs:

#### Sensor für die Fernbedienung

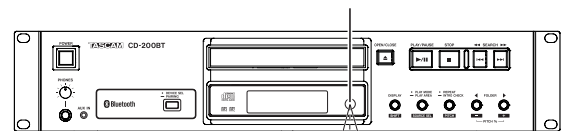

Maximale Reichweite  
Fernbedienung in  
gerader Linie vor dem  
Sensor: max. 7 Meter  
Maximale seitliche  
Abweichung: 15 Grad

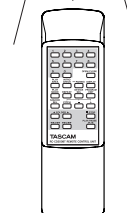

## 3 – Vorbereitung

### Eine CD einlegen

- 1 Um eine CD einzulegen, drücken Sie die **OPEN/CLOSE-Taste** auf dem Gerät oder der Fernbedienung, worauf sich die **CD-Lade** öffnet.
- 2 Legen Sie die CD mit der bedruckten Seite nach oben in die Lade ein.
- 3 Drücken Sie erneut die **OPEN/CLOSE-Taste**, um die **CD-Lade** zu schließen.

Nach dem Einlegen einer CD liest der CD-Player den Inhalt der CD ein. Bei einer Audio-CD erscheinen nun auf dem Display die Gesamtzahl der Titel sowie die Gesamtlaufzeit, bei einer Daten-CD die Gesamtzahl der Titel im aktuellen Ordner oder die Gesamtzahl aller Titel auf der CD.

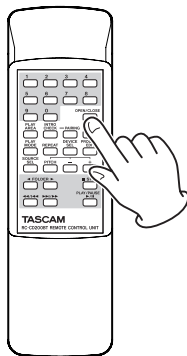
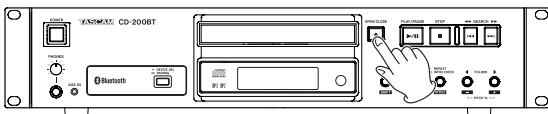

#### Wichtig

- Anstelle der **OPEN/CLOSE-Taste** können Sie auch die **PLAY/PAUSE-Taste** drücken, um die **CD-Lade** zu schließen und sofort die Wiedergabe zu starten.
- Wenn Sie während des Betriebs die **CD-Lade** öffnen, gehen die folgenden Einstellungen verloren:  
Wiedergabeprogramm  
Aktueller Ordner (bei Daten-CDs)

### Die Wiedergabequelle wählen

Mit der gewählten Wiedergabequelle bestimmen Sie das Audiosignal, das an den Ausgängen des CD-200BT ausgegeben wird: das CD-Wiedergabesignal, das via Bluetooth empfangene Signal oder das am **AUX IN**-Eingang anliegende Signal.

- 1 Halten Sie die Taste **DISPLAY [SHIFT]** gedrückt und drücken Sie gleichzeitig wiederholt die Taste **PLAY MODE/PLAY AREA [SOURCE SEL]**, oder drücken Sie die **SOURCE SEL-Taste** auf der Fernbedienung, um zwischen den Wiedergabequellen umzuschalten.

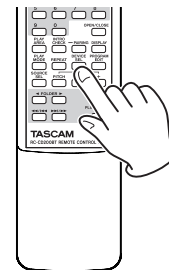
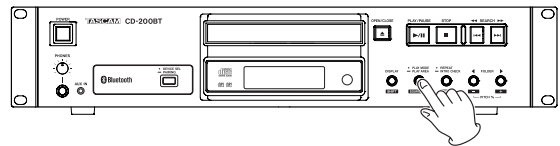

Durch wiederholtes Drücken dieser Tastenkombination schalten Sie zwischen den folgenden Wiedergabequellen um:

→ CD → Bluetooth → AUX IN →

Umschalten der aktuellen Quelle



Als aktuelle Quelle ist die CD gewählt.



Als aktuelle Quelle ist die Bluetooth-Verbindung gewählt.



Als aktuelle Quelle ist der **AUX IN**-Eingang gewählt.

#### Wichtig

- Die Option **AUX IN** ist nur verfügbar, wenn eine Quelle mit der **AUX IN**-Buchse verbunden ist.
- Sobald Sie von **CD** auf **Bluetooth** umschalten, wird das **CD-Laufwerk** gestoppt. Wenn Sie von **Bluetooth** auf **AUX IN** oder **CD** umschalten, wird die Wiedergabe des verbundenen **Bluetooth-Geräts** gestoppt.
- Die Einstellungen für die **CD-Wiedergabeart**, den aktuellen Ordner und die programmierte Wiedergabe bleiben beim Umschalten der Wiedergabequelle erhalten.

Im folgenden Kapitel erfahren Sie, wie Sie eine CD wiedergeben und die verschiedenen Funktionen des CD-Players nutzen. Bei allen Anweisungen gehen wir davon aus, dass eine CD mit Audiotiteln bzw. -dateien eingelegt und das Gerät eingeschaltet ist. Als aktuelle Wiedergabequelle ist CD gewählt. (Siehe „Die Wiedergabequelle wählen“ auf Seite 16.)

## Abspielbare CD-Formate und Dateien

Der CD-Player kann die folgenden Datei- und CD-Formate wiedergeben:

### ■ CDs im CD-DA-Format (Audio-CDs)

unterstützt werden handelsübliche (bespielte) Audio-CDs sowie im Audio-CD-Format erstellte CD-Rs und CD-RWs. Im vorliegenden Handbuch bezeichnen wir diese CDs zusammenfassend als „Audio-CDs“.

### ■ Daten-CDs

Unterstützt werden CD-ROM, CD-R und CD-RW in den Formaten ISO 9660 Level 1, Level 2 oder Joliet, die Audiodateien im MP3-, MP2- oder WAV-Format enthalten. Im vorliegenden Handbuch bezeichnen wir diese CDs als „Daten-CDs“.

### Wichtig

- *Nicht abgeschlossene (finalisierte) CD-R/RWs sind für den CD-200BT nicht lesbar.*
- *Nähere Hinweise zu den lesbaren Abtast- und Bitraten finden Sie im Abschnitt „Kompatible Dateiformate“ auf Seite 29.*
- *Die Abtastrate am Digitalausgang beträgt grundsätzlich 44,1 kHz, unabhängig von der Abtastrate der wiedergegebenen CD/Datei. Die Digitalausgabe ist auch bei aktiver Pitch-Control-Funktion möglich. Die gewählte Geschwindigkeitsänderung bewirkt jedoch gleichzeitig auch eine Änderung der Abtastrate. Manche Audiogeräte sind aus diesem Grund möglicherweise nicht in der Lage, das Digitalsignal des CD-200BT zu verarbeiten, wenn die Pitch-Control-Funktion eingeschaltet ist.*
- *Auf dem Display können nur Zeichen aus dem Einzelbyte-Zeichensatz dargestellt werden (Buchstaben und Ziffern). Dateinamen mit japanischen, chinesischen oder anderen Zeichen aus einem Doppelbyte-Zeichensatz sind abspielbar. Die Zeichen werden jedoch als Unterstriche ( ) angezeigt.*
- *Der CD-200BT erkennt MP3- und MP2-Dateien an den Dateinamenerweiterungen „.mp3“ und „.mp2“. MP3-/MP2-Dateien ohne die Dateinamenerweiterung „.mp3“ beziehungsweise „.mp2“ können nicht wiedergegeben werden. Achten Sie also darauf, dass solche Dateien stets mit der entsprechenden Dateinamenerweiterung versehen sind. Dateien mit der Dateinamenerweiterung „.mp3“ beziehungsweise „.mp2“ können in jedem Fall nur wiedergegeben werden, wenn es sich auch um Dateien im MP3-/MP2-Format handelt.*
- *Der CD-200BT erkennt WAV-Dateien an der Dateinamenerweiterung „.wav“. WAV-Dateien ohne die Dateinamenerweiterung „.wav“ können nicht wiedergegeben werden. Achten Sie also darauf, dass WAV-Dateien stets mit dieser Dateinamenerweiterung versehen sind. Dateien mit*

*der Dateinamenerweiterung „.wav“ können in jedem Fall nur wiedergegeben werden, wenn es sich auch um Dateien im WAV-Format handelt.*

- *Daten-CDs, die mehr als 999 Dateien oder mehr als 512 Verzeichnisse enthalten, werden möglicherweise nicht korrekt wiedergegeben.*
- *CDs, die sich in einem schlechten Zustand befinden, können möglicherweise nicht wiedergegeben werden, oder es treten Aussetzer im Wiedergabesignal auf.*

## Ordner und Titel auf Daten-CDs

Der CD-Player betrachtet alle Audio-Dateien auf Daten-CDs als „Titel“. Auf manchen Daten-CDs sind die Dateien ähnlich wie auf einem Computer in Ordnern gespeichert. Außerdem können Ordner weitere Unterordner enthalten, wodurch ein Verzeichnisbaum entsteht. Die maximal zulässige Anzahl von Verzeichnisebenen beträgt dabei 16.

Mit den **FOLDER**-Tasten können Sie zu den Audiodateien in den einzelnen Ordnern navigieren. Dabei beginnen Sie in der obersten Verzeichnisebene bis hin zu Ordnern in tiefer gelegenen Verzeichnisebenen.

Wenn eine Daten-CD Dateien im Stammverzeichnis enthält, wird dieses ebenfalls wie ein Ordner behandelt.

Ordner, die selbst keine Audio-Dateien enthalten, werden beim Durchsuchen ignoriert. So würden beispielsweise die Ordner C und D in der unten stehenden Abbildung im Browse-Modus nicht angezeigt werden.

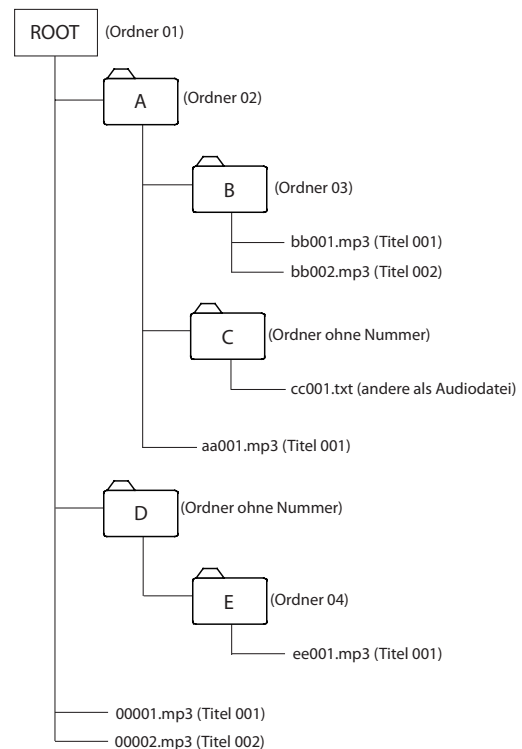

Beispiel für den Verzeichnisbaum einer Daten-CD

## 4 – Eine CD wiedergeben

### Wiedergabebereich

Bei Daten-CDs können Sie den wiederzugebenden Bereich festlegen (den Wiedergabebereich, PLAY AREA). Gehen Sie wie im Folgenden beschrieben vor, um den Wiedergabebereich festzulegen.

#### Den Wiedergabebereich festlegen

- 1 Halten Sie die **PLAY MODE/PLAY AREA**-Taste auf dem Gerät etwas länger gedrückt oder drücken Sie die **PLAY AREA**-Taste auf der Fernbedienung.

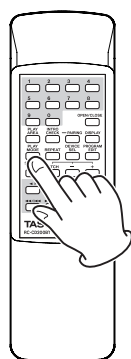
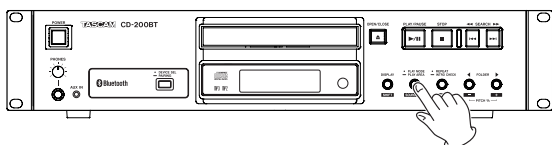

Der gewählte Wiedergabebereich ist im Hauptanzeigebereich etwa zwei Sekunden sichtbar und verschwindet dann. Je nach gewähltem Wiedergabebereich kann auch das Displayzeichen **FOLDER** erscheinen.

Hauptanzeigebereich	Display-zeichen FOLDER	Bedeutung
ALL PLAY	ja	Alle Dateien der Daten-CD werden wiedergegeben.
FOLDER	nein	Alle Dateien im ausgewählten Ordner der Daten-CD werden wiedergegeben.

### Die Wiedergabearten

Sie können unter den folgenden vier Wiedergabearten wählen:

#### Fortlaufende Wiedergabe (normale Wiedergabe)

Die Titel der CD werden in der Reihenfolge der Titelnummern wiedergegeben.

#### Wichtig

Wenn Sie bei einer Daten-CD als Wiedergabebereich die Option **FOLDER** gewählt haben, werden die Titel des aktuellen Ordners in der Reihenfolge ihrer Titelnummern wiedergegeben.

#### Einzeltitlelwiedergabe

Der gewählte Titel wird einmal abgespielt, dann stoppt die Wiedergabe.

#### Zufallswiedergabe

Die Titel der CD werden in zufälliger Folge ohne Berücksichtigung der Titelnummern wiedergegeben. Die Wiedergabe stoppt, sobald jeder Titel einmal wiedergegeben wurde.

#### Wichtig

Wenn Sie bei einer Daten-CD als Wiedergabebereich die Option **FOLDER** gewählt haben, werden die Titel des aktuellen Ordners in zufälliger Folge wiedergegeben. (Siehe „Ordnerwiedergabe (nur Daten-CDs)“ auf Seite 20.)

#### Programmierte Wiedergabe

Die Titel werden in der zuvor programmierten Abfolge wiedergegeben. Näheres hierzu im Abschnitt „Programmierte Wiedergabe“ auf Seite 20.

### Die Wiedergabeart wählen

- 1 Drücken Sie wiederholt die **PLAY MODE/PLAY AREA**-Taste, um zwischen den verschiedenen Wiedergabearten umzuschalten (Fernbedienung: **PLAY MODE**-Taste).

Während der Wiedergabe sind jedoch nur fortlaufende Wiedergabe, Einzeltitlelwiedergabe und Zufallswiedergabe wählbar. Um die programmierte Wiedergabe auszuwählen, stoppen Sie die Wiedergabe und drücken dann die **PLAY MODE/PLAY AREA**-Taste (Fernbedienung: **PLAY MODE**).

Die gegenwärtig gewählte Wiedergabeart wird auf dem Display folgendermaßen angezeigt:

Displayzeichen	Wiedergabeart
Keine	Fortlaufende Wiedergabe
SNGL	Einzeltitlelwiedergabe
RAND	Zufallswiedergabe
PROG	Programmierte Wiedergabe

Die gewählte Wiedergabeart bleibt auch nach dem Ausschalten des CD-Players aktiv.

#### Wichtig

Unmittelbar nach dem Drücken der **PLAY MODE/PLAY AREA**-Taste auf dem Gerät oder der **PLAY MODE**-Taste auf der Fernbedienung erscheint die gewählte Wiedergabeart wie folgt im Hauptanzeigebereich des Displays:

- Fortlaufende Wiedergabe: **CONTINUE**
- Einzeltitlelwiedergabe: **SINGLE**
- Zufallswiedergabe: **RANDOM**
- Programmierte Wiedergabe: **PROGRAM**

## Wiedergabesteuerung

Im Folgenden gehen wir davon aus, dass Sie bereits alle Kabelverbindungen hergestellt, den CD-Player eingeschaltet und eine CD eingelegt haben.

### Die Wiedergabe starten

Drücken Sie die **PLAY/PAUSE**-Taste auf dem Gerät oder der Fernbedienung.

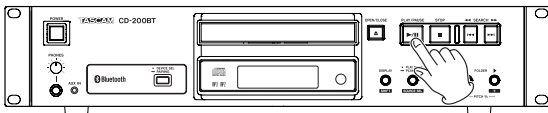

### Die Wiedergabe stoppen

Drücken Sie die **STOP**-Taste auf dem Gerät oder der Fernbedienung.

### Die Wiedergabe vorübergehend anhalten (Pause)

Drücken Sie die **PLAY/PAUSE**-Taste auf dem Gerät oder der Fernbedienung.

Sofern nichts anderes angegeben ist, gehen die Anweisungen in diesem Handbuch davon aus, dass die fortlaufende Wiedergabe aktiv ist. (Siehe „Die Wiedergabearten“ auf Seite 18.)

## Einen bestimmten Titel aufsuchen

Es gibt zwei Möglichkeiten, einen Titel aufzusuchen: Entweder springen Sie zum jeweils vorherigen oder nächsten Titel, oder Sie geben die Nummer des gewünschten Titels direkt ein.

### Zum vorherigen oder nächsten Titel springen

- 1 Um titelweise vor- oder zurückzuspringen, nutzen Sie die **SEARCH**-Tasten **◀/▶** [**◀◀/▶▶**] (Fernbedienung: **◀/◀◀** und **▶▶/▶**).
- 2 Drücken Sie die **PLAY/PAUSE**-Taste auf dem Gerät oder der Fernbedienung, um die Wiedergabe des Titels zu starten.

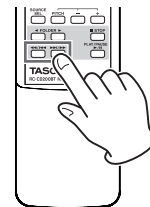
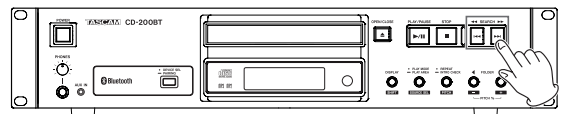

### Wichtig

Wenn Sie die Sprungtasten auf dem Gerät oder der Fernbedienung während der Wiedergabe drücken, wird die Wiedergabe mit dem neu gewählten Titel fortgesetzt.

### Titel durch Eingabe der Titelnummer auswählen

Nutzen Sie die Zifferntasten auf der Fernbedienung, um die Nummer des gewünschten Titels direkt einzugeben. Titelnummern bestehen aus bis zu zwei Ziffern (Audio-CDs) bzw. bis zu drei Ziffern (Daten-CDs).

- 1 Geben Sie die **Titelnummer mithilfe der Zifferntasten (0–9) der Fernbedienung ein**.

Beginnen Sie die Eingabe mit der ersten Stelle.

Um Titel 1 einzugeben:

Drücken Sie einmal die Zifferntaste 1.

Um Titel 12 einzugeben:

Drücken Sie die Zifferntaste 1 gefolgt von Zifferntaste 2.

- 2 Drücken Sie die **PLAY/PAUSE**-Taste auf dem Gerät oder der Fernbedienung.

Der ausgewählte Titel wird wiedergegeben.

Um die Eingabe der Titelnummer abzubrechen und zur vorherigen Displayansicht zurückzukehren, drücken Sie die **STOP**-Taste.

### Wichtig

- Wenn als Wiedergabebereich **ALL PLAY** ausgewählt ist, springen Sie mit den **FOLDER**-Tasten **◀/▶** zum vorherigen oder nächsten Ordner.
- Während der Wiedergabe in programmierter oder zufälliger Folge stehen die Zifferntasten (0–9) nicht für die Titelauswahl zur Verfügung.



### Titel vorwärts und rückwärts durchsuchen

Sie können Titel während der Wiedergabe vorwärts und rückwärts hörbar durchsuchen.

- 1 Starten Sie die Wiedergabe eines Titels, oder schalten Sie die Wiedergabe auf Pause.
- 2 Drücken Sie eine der **SEARCH-Tasten** **◀◀/▶▶** [**◀◀/▶▶**] auf dem Gerät bzw. eine der **Sprungtasten** **◀◀/▶▶** [**◀◀/▶▶**] auf der Fernbedienung und halten Sie die Taste gedrückt, um das Audiomaterial vorwärts bzw. rückwärts zu durchsuchen.
- 3 Wenn Sie die gewünschte Position gefunden haben, lassen Sie die Taste los.

Der CD-200BT setzt die Wiedergabe an dieser Stelle fort (bzw. schaltet an dieser Stelle erneut auf Pause).

#### Anmerkung

Die Vorwärts- oder Rückwärtssuche ist auch mit Daten-CDs möglich.

### Ordnerwiedergabe (nur Daten-CDs)

Bei Daten-CDs haben Sie die Möglichkeit, einen bestimmten Ordner als aktuellen Ordner und damit als Wiedergabebereich auszuwählen. Um einen Ordner für die Wiedergabe auszuwählen, gehen Sie wie im Folgenden beschrieben vor. Sie können auch alle Titel/Dateien der CD als Wiedergabebereich auswählen, indem Sie die Einstellung **ALL PLAY** wählen.

#### Einen Ordner für die Wiedergabe auswählen

- 1 Wählen Sie den Wiedergabebereich **FOLDER**, indem Sie die **PLAY MODE/PLAY AREA-Taste** etwas länger gedrückt halten (Fernbedienung: Drücken Sie die **PLAY AREA-Taste**).
- 2 Um den vorhergehenden oder nächsten Ordner auszuwählen, nutzen Sie die Tasten **FOLDER** **◀/▶** (Fernbedienung: **FOLDER** **◀/▶**).

Durch das Drücken dieser Tasten springen Sie zum jeweils ersten Titel des vorherigen bzw. nächsten Ordners. Um fortlaufend von Ordner zu Ordner zu springen, halten Sie die jeweilige Taste gedrückt.

#### Wichtig

- Sobald Sie auf diese Weise zu einem anderen Ordner springen, wird dieser zum aktuellen Ordner.
- Während der Ordnerwiedergabe bewirkt die Wiederholfunktion die wiederholte Wiedergabe aller Titel im aktuellen Ordner.
- Auf gleiche Weise bewirkt die Zufallsfunktion die zufällige Wiedergabe aller Titel im aktuellen Ordner.

### Programmierte Wiedergabe

Bevor Sie die programmierte Wiedergabe nutzen können, müssen Sie ein Wiedergabeprogramm erstellen (siehe weiter unten).

- 1 Um die programmierte Wiedergabe zu starten, drücken Sie die **PLAY/PAUSE-Taste** auf dem Gerät oder der Fernbedienung.

Das erstellte Wiedergabeprogramm wird nun fortlaufend wiedergegeben, beginnend mit dem ersten Titel (Programmschritt 01).

- 2 Um zum vorherigen bzw. nächsten Programmtitel zu springen, drücken Sie eine der **SEARCH-Tasten** **◀◀/▶▶** [**◀◀/▶▶**] (Fernbedienung: **◀◀/▶▶** oder **▶▶/▶▶**).

Wenn die programmierte Wiedergabe für eine Audio-CD gewählt ist, werden bei gestoppter Wiedergabe auf dem Display die Gesamtzahl der Titel im Programm und die Gesamtlaufzeit des Programms angezeigt.

Bei Verwendung einer Daten-CD wird nur die Nummer des Programmschritts angezeigt.

#### Wichtig

- Um die programmierte Wiedergabe auszuwählen, stoppen Sie die Wiedergabe und drücken dann die **PLAY MODE/PLAY AREA-Taste** (Fernbedienung: **PLAY MODE**).
- Bei Daten-CDs kann kein Wiedergabeprogramm erstellt werden, solange als Wiedergabebereich **ALL PLAY** gewählt ist. Aktivieren Sie die Ordnerwiedergabe (**FOLDER**), um die im aktuellen Ordner enthaltenen Titel einem Programm hinzuzufügen zu können.

#### Ein Wiedergabeprogramm erstellen

Um ein Wiedergabeprogramm zu erstellen, benötigen Sie die Fernbedienung.

#### Wichtig

- Mit den Bedienelementen auf dem Gerät selbst kann kein Programm erstellt werden.
  - Sie können jederzeit ein Wiedergabeprogramm eingeben, unabhängig von der aktuellen Wiedergabeart.
  - Ein Programm für eine CD wird gelöscht, sobald Sie die CD-Lade öffnen.
- 1 Drücken Sie bei gestoppter Wiedergabe die **PROGRAM EDIT-Taste** auf der Fernbedienung.

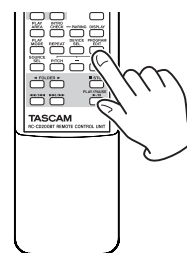

Das Gerät wechselt in den Eingabemodus für das Wiedergabeprogramm. Sofern zuvor noch kein Programm erstellt wurde, können Sie nun einen Titel für den Programmschritt 01 auswählen (das Displayzeichen **PR00** blinkt).





Beispiel für eine Audio-CD

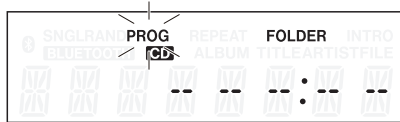

Beispiel für eine Daten-CD

### Wichtig

Wenn bereits ein Programm vorhanden ist, wird an dieser Stelle die Nummer des als Programmschritt 01 festgelegten Titels angezeigt.

- Wählen Sie mithilfe der Zifferntasten oder der Sprungtasten ◀◀/|◀◀ und ▶▶/|▶▶ den gewünschten Titel für Programmschritt 01 aus (PROG und Titelnummer blinken).

Geben Sie die Titelnummer mithilfe der Zifferntasten ein, beginnend mit der ersten Stelle von links.



Titelnummer      Wiedergabezeit  
Beispiel für eine Audio-CD

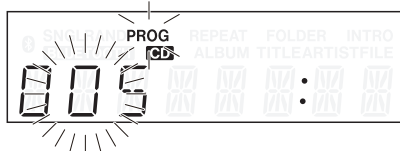

Beispiel für eine Daten-CD

### Wichtig

- Bei einer Daten-CD wechselt das Display eine Sekunde nach dem Drücken einer Zifferntaste oder Sprungtaste ◀◀/|◀◀ und ▶▶/|▶▶ zurück zur Anzeige des Dateinamens. Sie können den Titel jedoch weiterhin dem Programm hinzufügen.
  - Sie können die Auswahl eines Titels abbrechen, indem Sie die STOP-Taste drücken. Anschließend können Sie einen anderen Titel wählen.
- Drücken Sie die PROGRAM EDIT-Taste auf der Fernbedienung, um den ausgewählten Titel als Programmschritt 01 hinzuzufügen.



- Sie können nun einen weiteren Titel als nächsten Programmschritt auswählen.
- Wenn Sie alle gewünschten Titel programmiert haben, drücken Sie vor dem Hinzufügen eines weiteren Titels die PROGRAM EDIT-Taste auf der Fernbedienung.

Der Eingabemodus für das Wiedergabeprogramm wird verlassen.

### Wichtig

- Ein Titel kann dem Programm durchaus auch mehrmals hinzugefügt werden.
- Wenn Sie vor dem Hinzufügen eines weiteren Programmschritts die STOP-Taste drücken, werden alle bisher eingegebenen Programmschritte gelöscht.
- Wenn Sie versuchen, dem Programm mehr als 99 Titel hinzuzufügen, erscheint die Fehlermeldung „PGM FULL“. Ein Wiedergabeprogramm kann maximal 99 Titel enthalten.

## Das Wiedergabeprogramm überprüfen

Sie können den Inhalt eines Wiedergabeprogramms überprüfen.

- Drücken Sie bei gestoppter Wiedergabe die PROGRAM EDIT-Taste auf der Fernbedienung.

Das Gerät schaltet in den Eingabemodus für das Wiedergabeprogramm.

Die Titelnummer und Laufzeit des Programmschritts 01 werden angezeigt. Zudem blinkt das Displayzeichen PROG (bei Daten-CDs wird anstelle der Laufzeit der Programmschritt angezeigt.)

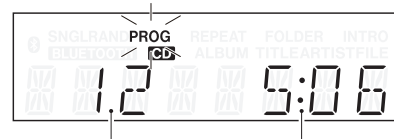

Titelnummer      Wiedergabezeit

- Drücken Sie die PROGRAM EDIT-Taste, um die Titelinformationen des nächsten Programmschritts anzuzeigen.



- Indem Sie die PROGRAM EDIT-Taste drücken, sobald der letzte Programmschritt angezeigt wird, können Sie einen weiteren Programmschritt hinzufügen.  
(Es wird keine Titelnummer angezeigt und das Displayzeichen PROG blinkt.)



- Um den Eingabemodus für die programmierte Wiedergabe zu verlassen, drücken Sie erneut die PROGRAM EDIT-Taste.

## 4 – Eine CD wiedergeben

### Einen Titel des Wiedergabeprogramms ändern

Sie haben die Möglichkeit, bereits hinzugefügte Titel des Programms zu ersetzen.

- 1 **Drücken Sie bei gestoppter Wiedergabe die PROGRAM EDIT-Taste auf der Fernbedienung.**  
Das Gerät schaltet in den Eingabemodus für das Wiedergabeprogramm.
- 2 **Folgen Sie den oben unter „Das Wiedergabeprogramm überprüfen“ beschriebenen Schritten, und drücken Sie die PROGRAM EDIT-Taste, bis der zu ersetzende Titel angezeigt wird.**
- 3 **Wählen Sie mithilfe der Zifferntasten der Fernbedienung oder der Sprungtasten ◀◀/|◀◀ und ▶▶/▶▶ den gewünschten Titel aus, und drücken Sie die PROGRAM EDIT-Taste.**  
Nach dem Ändern eines Titels erscheint der letzte, leere Programmschritt, und Sie können dem Programm einen weiteren Titel hinzufügen, falls gewünscht.
- 4 **Um den Eingabemodus für die programmierte Wiedergabe zu verlassen, drücken Sie erneut die PROGRAM EDIT-Taste.**

### Dem Wiedergabeprogramm weitere Titel hinzufügen

Sie können einem bereits erstellten Wiedergabeprogramm weitere Titel anfügen.

- 1 **Drücken Sie bei gestoppter Wiedergabe die PROGRAM EDIT-Taste auf der Fernbedienung.**  
Das Gerät schaltet in den Eingabemodus für das Wiedergabeprogramm.
- 2 **Halten Sie die PROGRAM EDIT-Taste gedrückt, bis der letzte, leere Programmschritt angezeigt wird.**  
(Es wird keine Titelnummer angezeigt und das Displayzeichen PROG blinkt.)
- 3 **Wählen Sie mithilfe der Zifferntasten der Fernbedienung oder der Sprungtasten ◀◀/|◀◀ und ▶▶/▶▶ den hinzuzufügenden Titel aus, und drücken Sie die PROGRAM EDIT-Taste.**
- 4 **Sie können nun Schritt 3 wiederholen, um weitere Titel hinzuzufügen. Um den Eingabemodus zu verlassen, drücken Sie die PROGRAM EDIT-Taste.**

#### Wichtig

- Sie können sowohl Titel an das Ende eines Programms anfügen als auch einzelne Titel durch andere ersetzen. Es ist jedoch nicht möglich, Titel in der Mitte des Programms einzufügen.
- Wenn Sie einem Programm einen Titel in der Mitte hinzufügen wollen, müssen Sie dazu einen bereits vorhandenen Titel ersetzen.

### Das Wiedergabeprogramm löschen

Sie können das gesamte Wiedergabeprogramm löschen.

- 1 **Drücken Sie bei gestoppter Wiedergabe die PROGRAM EDIT-Taste auf der Fernbedienung.**  
Das Gerät schaltet in den Eingabemodus für das Wiedergabeprogramm.
- 2 **Halten Sie die PROGRAM EDIT-Taste gedrückt, bis der letzte, leere Programmschritt angezeigt wird.**  
(Es wird keine Titelnummer angezeigt und das Displayzeichen PROG blinkt.)
- 3 **Drücken Sie die STOP-Taste.**  
Auf dem Display erscheint die Meldung -CLEAR-. Nachdem das Wiedergabeprogramm gelöscht wurde, befinden Sie sich weiterhin im Eingabemodus für das Programm, das nun jedoch keine Titel enthält.



Das Wiedergabeprogramm wird auch durch das Öffnen der CD-Lade oder die Wahl eines anderen Ordners gelöscht.

### Wiederholte Wiedergabe

Sie können alle Titel im Wiedergabebereich wiederholt wiedergeben.

Um die wiederholte Wiedergabe ein- oder auszuschalten, drücken Sie die REPEAT/INTRO CHECK-Taste (Fernbedienung: REPEAT).

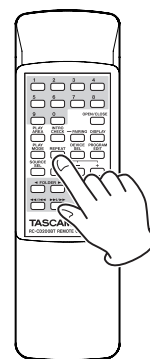
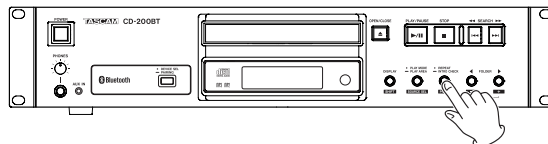

- **Wiederholte Wiedergabe eingeschaltet (Displayzeichen REPEAT erscheint)**  
Alle Titel werden wiederholt wiedergegeben.



## ■ Wiederholte Wiedergabe ausgeschaltet (kein Displayzeichen)

Es werden keine Titel wiederholt wiedergegeben.



### Wichtig

- Bei Daten-CDs werden bei aktivierter Ordnerwiedergabe alle Titel des aktuellen Ordners wiederholt wiedergegeben. Während der programmierten Wiedergabe werden alle Titel des Programms wiederholt wiedergegeben.
- Wenn Sie die wiederholte Wiedergabe während der Wiedergabe aktivieren, fährt die Wiedergabe zunächst normal bis zum Ende fort und beginnt dann von vorn.
- Wenn Sie die wiederholte Wiedergabe bei gestopptem Transport aktivieren, beginnt sie, sobald Sie die **PLAY/PAUSE**-Taste drücken.
- Die Einstellung für die wiederholte Wiedergabe bleibt auch nach dem Ausschalten des CD-200BT gespeichert.

## Laufzeit und Textinformationen anzeigen

Sie können wählen, welche Laufzeit- und Textinformationen auf dem Display angezeigt werden sollen.

**Um zu überprüfen, welche Art von Information (Laufzeit oder Text) in der aktuellen Einstellung auf dem Display angezeigt wird, drücken Sie die DISPLAY-Taste auf dem Gerät oder der Fernbedienung.**

Die Bezeichnung der Information wird nun für zwei Sekunden auf dem Display angezeigt. Um die Art der angezeigten Information zu ändern, drücken Sie die Taste erneut, solange die Information angezeigt wird.

Welche Informationen jeweils angezeigt werden, hängt von der Art und dem Status der aktuellen Quelle bzw. eingelegten CD sowie dem momentanen Betriebszustand des CD-Players ab.

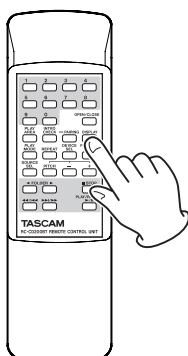
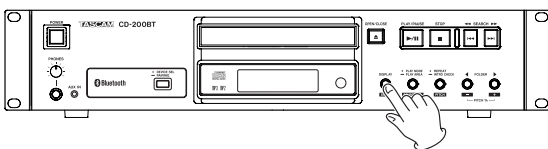

## ■ Audio-CDs mit CD-Text

Während der Wiedergabe oder Wiedergabepause können Sie zwischen verstrichener Laufzeit und verbleibender Laufzeit des Titels, verbleibender Gesamtlaufzeit, Name des Titels und Interpret umschalten.

Bei gestoppter Wiedergabe können Sie das Display ebenfalls umschalten. In diesem Fall werden jedoch die Namen des Albums und des Interpreten sowie die Gesamtzahl der Titel und die Gesamtlaufzeit angezeigt.

## ■ Audio-CDs ohne CD-Text

Während der Wiedergabe oder Wiedergabepause können Sie zwischen verstrichener und verbleibender Laufzeit des Titels und verbleibender Gesamtlaufzeit umschalten.

Bei gestoppter Wiedergabe können Sie das Display ebenfalls umschalten. In diesem Fall werden jedoch die Gesamtzahl der Titel und die Gesamtlaufzeit angezeigt.

## ■ Daten-CD

Während der Wiedergabe oder Wiedergabepause können Sie zwischen verstrichener Laufzeit des Titels, Titelname, Interpret und dem Dateinamen umschalten.

Bei gestoppter Wiedergabe können Sie das Display zwischen verstrichener Laufzeit des Titels und dem Albumnamen umschalten.

Bei gestoppter Wiedergabe können Sie nur zum Albumnamen (Namen des aktuellen Ordners) umschalten.

### Wichtig

- Nähere Einzelheiten zu den angezeigten Displayinformationen während der Bluetooth-Wiedergabe finden Sie im Abschnitt „Bluetooth-Statusinformationen anzeigen“ auf Seite 26.
- Bei jedem Drücken der **DISPLAY**-Taste erscheint im alphanumerischen Bereich des Displays für zwei Sekunden die Bezeichnung der ausgewählten Information, und zwar wie folgt:  
*Verstrichene Laufzeit des Titels:* ELAPSED  
*Verbleibende Laufzeit des Titels:* REMAIN  
*Verbleibende Gesamtlaufzeit:* T REMAIN  
*Album-/Titelname:* TITLE  
*Interpret:* ARTIST  
*Dateiname:* FILENAME
- Bei den Textinformationen, die auf dem Display angezeigt werden können, handelt es sich um ID3-Tag-Informationen (Daten-CDs) bzw. CD-Text (Audio-CDs). Wenn solche Informationen nicht verfügbar sind, erscheint auf dem Display der Hinweis **NO TITLE** (keine Information zum Titel) oder **NO NAME** (keine Information zum Interpreten). Enthalten die Informationen nicht darstellbare Zeichen, so werden diese als Unterstriche ( \_ ) angezeigt.
- Während der programmierten Wiedergabe einer Audio-CD werden die verstrichene und verbleibende Laufzeit des gesamten Wiedergabeprogramms angezeigt.
- Die für die Displayanzeige ausgewählte Information bleibt auch nach dem Ausschalten des CD-Players aktiv.

## 4 – Eine CD wiedergeben

### Tonhöhe/Geschwindigkeit ändern (Pitch-Control)

Die Pitch-Control-Funktion ermöglicht Ihnen, die Wiedergabegeschwindigkeit einer CD (und damit auch die Tonhöhe) zu beeinflussen.

Um die Pitch-Control-Funktion zu nutzen, gehen Sie folgendermaßen vor:

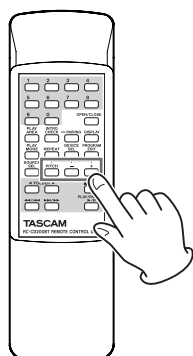
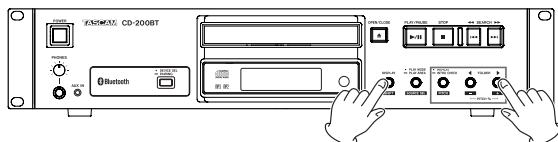

- 1 Halten Sie die **DISPLAY [SHIFT]**-Taste gedrückt und drücken Sie die **REPEAT/INTRO CHECK [PITCH]**-Taste (Fernbedienung: Drücken Sie die **PITCH**-Taste).

Auf dem Display erscheint der aktuell gewählte Wert der Geschwindigkeitsänderung.



- 2 Stellen Sie die gewünschte Geschwindigkeitsänderung im Bereich von  $\pm 14\%$  und in Schritten von  $0,5\%$  ein. Halten Sie hierzu die **DISPLAY [SHIFT]**-Taste gedrückt und drücken Sie die **FOLDER </> [PITCH -/+]**-Tasten (Fernbedienung: Nutzen Sie die **PITCH**-Tasten  $-/+$ ).

Um die Pitch-Control-Funktion auszuschalten, halten Sie die **DISPLAY [SHIFT]**-Taste gedrückt und drücken Sie die **REPEAT/INTRO CHECK [PITCH]**-Taste (Fernbedienung: Drücken Sie die **PITCH**-Taste).



#### Wichtig

- Wenn Sie die Pitch-Control-Funktion während der Wiedergabe ein- oder ausschalten, kann es zu einem kurzem Aussetzen des Wiedergabesignals kommen.
- Wenn Sie die Pitch-Control-Funktion bei einer Daten-CD mit MP3-, MP2- oder WAV-Dateien nutzen, kann es zu kurzen Aussetzern kommen.

- Die Digitalausgabe des Audiosignals ist auch bei aktiver Pitch-Control-Funktion möglich, jedoch bewirkt die gewählte Geschwindigkeitsänderung gleichzeitig auch eine Änderung der Abtastrate. Manche Audiogeräte sind möglicherweise nicht in der Lage, das Digitalsignal zu verarbeiten, wenn die Pitch-Control-Funktion eingeschaltet ist.
- Während der Bluetooth-Wiedergabe ist die Pitch-Control-Funktion nicht nutzbar.

### Anspielfunktion (Intro Check)

Um nacheinander die jeweils ersten 10 Sekunden aller Titel anzuspielden, halten Sie die **REPEAT/INTRO CHECK**-Taste etwas länger gedrückt (Fernbedienung: Drücken Sie die **INTRO CHECK**-Taste).

Während die Funktion aktiv ist, erscheint das Displayzeichen **INTRO**.

- Um zur normalen Wiedergabe zurückzukehren, halten Sie erneut die **REPEAT/INTRO CHECK**-Taste gedrückt (Fernbedienung: **INTRO CHECK**).

Das Displayzeichen **INTRO** erlischt.

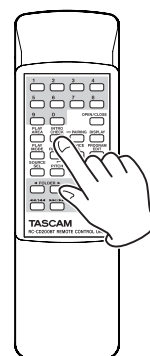
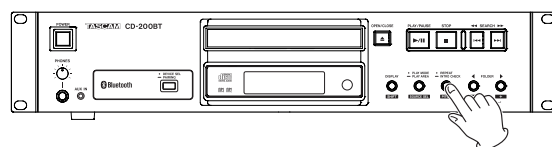

- Um während der Anspielfunktion zum vorherigen bzw. nächsten Titel zu springen, drücken Sie eine der **SEARCH**-Tasten **<</>** [**←←/→→**] (Fernbedienung: **<</>** [**←←/→→**]).
- Um die Anspielfunktion zu beenden, drücken Sie die **STOP**-Taste.
- Auch während der programmierten Wiedergabe oder der Ordnerwiedergabe ist die Anspielfunktion verfügbar.

#### Wichtig

Während der Bluetooth-Wiedergabe ist die Anspielfunktion nicht nutzbar.



Mit diesem Gerät können Sie das Audiosignal eines Bluetooth-fähigen Computers, tragbaren Audioplayers oder anderen Geräts wiedergeben, sofern das Bluetooth-Gerät das A2DP-Profil unterstützt. Wenn das Bluetooth-Gerät zusätzlich das AVRCP-Profil unterstützt, können Sie auch dessen Wiedergabefunktionen mit den Laufwerkstasten des CD-200BT steuern.

## Die Bluetooth-Geräte koppeln

Gehen Sie wie im Folgenden beschrieben vor, um den CD-Player mit einem Bluetooth-Gerät zu koppeln und eine Kommunikationsverbindung aufzubauen.

### Wichtig

Für das Koppeln ist es erforderlich, auch am Bluetooth-Gerät bestimmte Eingaben vorzunehmen. Näheres hierzu finden Sie im Benutzerhandbuch des von Ihnen verwendeten Bluetooth-Geräts.

- 1 Halten Sie die **DEVICE SEL/PAIRING**-Taste auf dem CD-200BT bzw. die **PAIRING**-Taste auf der Fernbedienung etwas länger gedrückt.

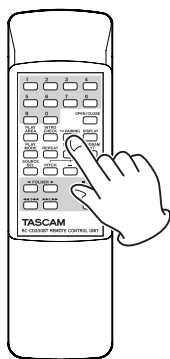
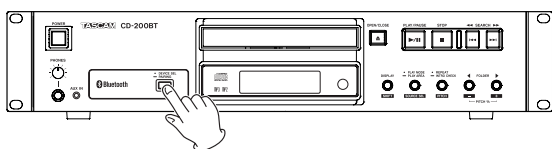

Auf dem Display erscheint der blinkende Schriftzug **PAIRING** und das Symbol  beginnt ebenfalls schnell zu blinken.

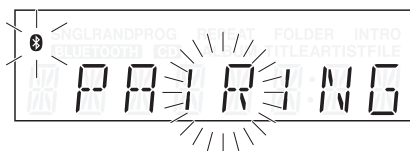

- 2 Bereiten Sie das Bluetooth-Gerät für die Bluetooth-Verbindung vor.
- 3 Wählen Sie auf dem Bluetooth-Gerät den CD-200BT aus.

Nach erfolgreicher Kopplung erscheint auf dem Display der Schriftzug **PAIRED** und der CD-Player ist mit dem Bluetooth-Gerät verbunden.

### Wichtig

- Nachdem Sie die Kopplung einmal ausgeführt haben, ist dieser Vorgang künftig nicht mehr nötig. Das gekoppelte Bluetooth-Gerät wird dann automatisch erkannt und verbunden.
- Der CD-200BT kann sich bis zu acht gekoppelte Geräte merken. Wenn Sie mehr als acht Geräte koppeln, werden die ältesten Geräteinformationen mit den neuesten überschrieben.
- Um das Koppeln abzubrechen, drücken Sie die **DEVICE SEL/PAIRING**-Taste auf dem CD-200BT bzw. die **PAIRING**-Taste auf der Fernbedienung. Auf dem Display erscheint der Schriftzug **CANCELED**.
- Einige ältere Bluetooth-Geräte erfordern beim Koppeln die Eingabe eines Schlüssels. Geben Sie in einem solchen Fall **0000** ein.

## Bluetooth-Geräte suchen

Der CD-200BT ermöglicht Ihnen, gezielt nach einem bereits früher verbundenen Bluetooth-Gerät zu suchen und eine Verbindung mit diesem aufzubauen.

- 1 Drücken Sie die **DEVICE SEL/PAIRING**-Taste (Fernbedienung: **DEVICE SEL**-Taste).

Auf dem Display erscheint der Name des gegenwärtig verbundenen Bluetooth-Geräts (bzw. eines auf die Verbindung wartenden Geräts). Der Name des Geräts wird für zwei Sekunden blinkend dargestellt.

- 2 Um ein anderes Bluetooth-Gerät auszuwählen, drücken Sie in dieser Zeit erneut die **DEVICE SEL/PAIRING**-Taste (Fernbedienung: **DEVICE SEL**-Taste).

### Wichtig

Wenn ein bereits zuvor gekoppeltes Bluetooth-Gerät versucht, eine Verbindung mit dem CD-200BT aufzubauen, wird dieser die Verbindung automatisch herstellen, sofern er nicht schon mit einem anderen Bluetooth-Gerät verbunden ist.

## Bluetooth-Geräte steuern

Wenn das verbundene Bluetooth-Gerät AVRCP unterstützt, können Sie es mithilfe der Laufwerkstasten des CD-200BT oder der Fernbedienung RC-CD200BT steuern.

- **PLAY/PAUSE**-Taste: Wiedergabe und Pause
- **STOP**-Taste: Stop
- Sprungtasten **◀◀/|◀◀** und **▶▶/|▶▶**: Titel aufsuchen bzw. durchsuchen

### Wichtig

Je nach Art des verbundenen Bluetooth-Geräts kann es sein, dass diese Funktionen nicht wie gewünscht arbeiten.

## Audiowiedergabe von Bluetooth-Geräten

Nachdem Sie den CD-Player mit einem Bluetooth-Gerät gekoppelt haben, können Sie dieses Gerät für die Audiowiedergabe über den CD-200BT nutzen. Gehen Sie dazu folgendermaßen vor:

**Halten Sie die Taste DISPLAY [SHIFT] gedrückt und drücken Sie gleichzeitig wiederholt die Taste PLAY MODE/PLAY AREA [SOURCE SEL], oder drücken Sie die SOURCE SEL-Taste auf der Fernbedienung, um als aktuelle Wiedergabequelle BLUETOOTH zu wählen.**

Der CD-Player sucht nun das ausgewählte (auf dem Display angezeigte) Bluetooth-Gerät. Wenn es gefunden wurde, stellt er automatisch eine Verbindung her.

Sobald die Verbindung hergestellt ist, erscheint für zwei Sekunden auf dem Display die Meldung `CONNECT` und das Symbol  erscheint.

Anschließend können Sie das Bluetooth-Gerät vom CD-Player aus oder mithilfe der Fernbedienung steuern, um die Audioinhalte des Bluetooth-Geräts über den CD-200BT wiederzugeben.

## Bluetooth-Statusinformationen anzeigen

Das Symbol  gibt Auskunft über den Verbindungsstatus des Bluetooth-Geräts:

Symbol	Verbindungsstatus
blinkt	nicht verbunden, Bluetooth-Gerät wird gesucht
stetig	mit Bluetooth-Gerät verbunden

Bei einer Bluetooth-Wiedergabequelle können Sie auf dem Display wahlweise den Namen des verbundenen Geräts oder den verwendeten Codec anzeigen.

- Um die gewählte Information für zwei Sekunden auf dem Display anzuzeigen, drücken Sie die **DISPLAY-Taste**.
- Um die Art der angezeigten Information zu ändern, drücken Sie in dieser Zeit erneut die **DISPLAY-Taste**.

Der für die Übertragung genutzte Codec wird wie folgt dargestellt:



nicht verbunden, Gerät wird gesucht



SBC-Codec wird genutzt



AAC-Codec wird genutzt



aptX-Codec wird genutzt

### Wichtig

- Wenn Sie die **DISPLAY-Taste** drücken, wird zunächst zwei Sekunden lang die Art der angezeigten Information eingeblendet, und zwar wie folgt:

Name des verbundenen Geräts: `DEV NAME`

Genutzter A2DP-Codec: `CODEC`

- Wenn der Name des verbundenen Geräts nicht darstellbare Sonderzeichen enthält, so erscheint anstelle dieser Zeichen ein Unterstrich (`_`).
- Für manches verbundene Bluetooth-Gerät werden möglicherweise anstelle des Namens nur Unterstriche angezeigt (`_____`).
- Wenn das Gerät noch nicht gekoppelt wurde oder die Geräteinformationen gelöscht wurden, erscheint anstelle des Gerätenamens bzw. Codecs die Meldung `NO PAIR`.

## Informationen über gekoppelte Geräte löschen

Um alle gespeicherten Geräteinformationen zu löschen, gehen Sie wie folgt vor. Wenn Sie die Informationen über gekoppelte Geräte löschen, stellt der CD-Player keine automatische Verbindung mit Bluetooth-Geräten mehr her.

- 1 Drücken Sie die **POWER-Taste**, um den CD-200BT auszuschalten.
- 2 Halten Sie die **PAIRING-Taste** gedrückt und drücken Sie gleichzeitig erneut die **POWER-Taste**, um das Gerät wieder einzuschalten.

Sobald auf dem Display die Meldung `ERASING` erscheint, lassen Sie die **PAIRING-Taste** los.



Nachdem die Informationen gelöscht wurden, ist das Gerät wie gewohnt betriebsbereit.



## Betriebshinweise

Je nach Betriebszustand erscheinen die folgenden Meldungen auf dem Display:

Displaymeldung	Bedeutung	Lösung
-AUX-	Als aktuelle Quelle ist der <b>AUX IN</b> -Eingang gewählt.	
CANCELED	Ein Vorgang wurde abgebrochen.	
-CLEAR-	Alle Programme wurden gelöscht.	
CLOSE	Die CD-Lade wird geschlossen.	
CONNECT	Der CD-Player ist mit einem Bluetooth-Gerät verbunden.	
ERASING	Alle Informationen über gekoppelte Geräte werden gelöscht.	
NO DISC	Es ist keine CD eingelegt oder die CD ist nicht lesbar.	
NO FILES	Die Daten-CD enthält keine Dateien, die wiedergegeben werden können.	Legen Sie eine CD ein, die abspielbare Dateien enthält.
NO NAME	Die CD enthält keine lesbaren Informationen zu Interpreten oder Dateien.	
NO PAIR	Der CD-Player ist mit keinem Bluetooth-Gerät gekoppelt.	
NO TITLE	Die CD enthält keine lesbaren Titelinformationen.	
OPEN	Die CD-Lade ist geöffnet.	
PAIRED	Kopplung erfolgreich abgeschlossen.	
PAIRING (blinkt)	Kopplung läuft.	
TOC READ	Eine Datei wird verarbeitet. Entnehmen Sie nicht das Speichermedium.	

## Warnmeldungen

Wenn ein Vorgang nicht ausgeführt werden kann, erscheint eine der folgenden Meldungen etwa zwei Sekunden lang und verschwindet dann.

Displaymeldung	Bedeutung	Lösung
NO PGM	Es ist noch kein Wiedergabeprogramm vorhanden.	Fügen Sie dem Programm Titel hinzu.
PGM FULL	Dem Wiedergabeprogramm können keine weiteren Titel hinzugefügt werden.	Ein Programm kann maximal 99 Titel enthalten. Entfernen Sie Titel aus dem Programm und versuchen Sie es noch einmal.

## Fehlermeldungen

Falls eine der folgenden Fehlermeldungen erscheint, sehen Sie zunächst in der Spalte „Lösung“ nach, ob Sie das Problem auf diese Weise beheben können. Falls sich das Problem auf diese Weise nicht beheben lässt, wenden Sie sich bitte an Ihren Händler oder an ein Tascam-Servicecenter.

Displaymeldung	Bedeutung	Lösung
BT ERR (blinkt)	Der eingebaute Bluetooth-Empfänger kann nicht angesprochen werden.	Wenden Sie sich an einen Händler oder an ein Tascam-Servicecenter in Ihrer Nähe.
COMM ERR (blinkt)	Das CD-Laufwerk kann nicht angesprochen werden.	Wenden Sie sich an einen Händler oder an ein Tascam-Servicecenter in Ihrer Nähe.
COMM ERR	Beim Zugriff auf das Laufwerk ist ein Fehler aufgetreten.	Wenden Sie sich an einen Händler oder an ein Tascam-Servicecenter in Ihrer Nähe.
DEC ERR	Der Dateityp wird nicht unterstützt oder konnte aus anderen Gründen nicht wiedergegeben werden.	Legen Sie gegebenenfalls eine andere Daten-CD ein.
DISC ERR	Das Inhaltsverzeichnis oder Dateisystem der CD konnte nicht eingelesen werden oder das Laufwerk konnte nicht kalibriert werden.	Säubern Sie die CD oder legen Sie eine andere ein.
DRV ERR	Der CD-Laufwerksmechanismus ist defekt.	Wenden Sie sich an einen Händler oder an ein Tascam-Servicecenter in Ihrer Nähe.
READ ERR	Auf den Titel kann nicht zugegriffen werden.	Säubern Sie die CD oder legen Sie eine andere ein.

# 7 – Problembhebung

Sollten bei der Benutzung dieses Gerats irgendwelche Probleme auftreten, so werfen Sie bitte zunachst einen Blick auf die folgenden Hinweise. Moglicherweise konnen Sie das Problem selbst losen, bevor Sie sich an Ihren Handler oder eine Tascam-Niederlassung wenden.

## ■ Das Gerat lasst sich nicht einschalten.

Prufen Sie, ob der Netzstecker ordnungsgema in eine funktionierende Steckdose eingesteckt ist.

## ■ Die Fernbedienung funktioniert nicht.

- Prufen Sie, ob die Batterien ordnungsgema in die Fernbedienung eingelegt sind.
- Ersetzen Sie die Batterien, falls diese verbraucht sind.

## ■ Es erfolgt keine Tonausgabe.

- Uberprufen Sie die Kabelverbindungen zu Ihrer Abhoranlage.
- Uberprufen Sie die PegelEinstellung und sonstige Einstellungen Ihres Verstarkers.

## ■ Es treten Storgerausche auf.

Prufen Sie, ob alle Kabel ordnungsgema eingesteckt und frei von Defekten sind.

## ■ Eine CD lasst sich nicht wiedergeben.

- Wenn Sie eine Daten-CD mit MP3-Dateien verwenden, vergewissern Sie sich, dass die Bitrate der Dateien mit dem CD-Player kompatibel ist.
- Ist die CD verschmutzt oder verkratzt?

## ■ Es lassen sich nicht alle Dateien einer Daten-CD wiedergeben.

Stellen Sie sicher, dass die Ordnerwiedergabe deaktiviert ist.

## ■ Die programmierte Wiedergabe lasst sich nicht nutzen.

Moglicherweise ist der Wiedergabebereich auf **ALL PLAY** eingestellt. Wenn Sie bei einer Daten-CD die programmierte Wiedergabe nutzen wollen, mussen Sie als Wiedergabebereich **FOLDER** wahlen.

## ■ Der Ton setzt aus oder Gerausche sind zu horen.

- Prufen Sie, ob sich in der Nahe des CD-Players ein Drahtlosnetzwerk (WLAN), ein anderes Bluetooth-Gerat, ein Mikrowellenherd oder ein ahnliches Gerat befindet. Stellen Sie den CD-Player moglichst weit entfernt von solchen Geraten auf.

- Verringern Sie den Abstand zwischen dem CD-Player und dem Bluetooth-Gerat, mit dem Sie eine Verbindung hergestellt haben. Verandern Sie die Position des CD-Players und des Bluetooth-Gerats.
- Aussetzer konnen auch durch Anwendungen verursacht werden, die auf Ihrem Smartphone nicht der Audiowiedergabe dienen. Beenden Sie in einem solchen Fall alle Anwendungen, die nicht der Audiowiedergabe dienen.

## ■ Es kann keine Verbindung mit dem gewunschten Bluetooth-Gerat hergestellt werden oder die Verbindung setzt zeitweise aus.

- Vergewissern Sie sich, dass das Bluetooth-Gerat eingeschaltet ist und dessen Bluetooth-Funktion aktiviert ist.
- Prufen Sie, ob das Bluetooth-Gerat moglicherweise zu weit vom CD-200BT entfernt ist. Prufen Sie, ob eine Wand oder ein anderes Hindernis den Empfang stort.
- Falls das Bluetooth-Gerat hinter dem CD-Player steht, konnte dieser moglicherweise selbst den Empfang beeintrachtigen.
- Verandern Sie die Positionen des CD-Players und des Bluetooth-Gerats.
- Schalten Sie den CD-200BT aus und wieder ein.
- Entfernen Sie auf dem Bluetooth-Gerat das gekoppelte Gerat „CD-200BT“ und gehen Sie dann wie oben unter „Die Bluetooth-Gerate koppeln“ beschrieben vor, um die Gerate erneut zu koppeln.

## ■ Das Koppeln mit einem bestimmten Gerat ist nicht moglich.

- Vergewissern Sie sich, dass das betreffende Gerat die Profile A2DP und AVRCP unterstutzt.
- Vergewissern Sie sich, dass das betreffende Gerat sende- und empfangsbereit ist. Nahere Hinweise finden Sie in der Bedienungsanleitung des Gerats.
- Schalten Sie den CD-200BT und das Bluetooth-Gerat aus und anschlieend wieder ein, und versuchen Sie dann erneut, die Gerate zu koppeln.
- Schalten Sie alle anderen in der Nahe befindlichen Bluetooth-Gerate aus, ausgenommen das Gerat, mit dem Sie eine Verbindung herstellen wollen.
- Entfernen Sie auf dem Bluetooth-Gerat das gekoppelte Gerat „CD-200BT“ und versuchen Sie dann, die Gerate erneut zu koppeln.

---

## Allgemein

---

### Unterstützte CD-Medien

CD, CD-R, CD-RW

(einschließlich 12-cm- und 8-cm-Medien, Multisession-CDs und CDs, die CD-Text enthalten)

### Kompatible Dateiformate

CD-DA: Stereo, 44,1 kHz, 16 Bit

MP2: 32 kHz/44,1 kHz/48 kHz, 32–384 Kbit/s (Daten-CDs)

MP3: 32 kHz/44,1 kHz/48 kHz, 32–320 Kbit/s, VBR (Daten-CDs)

WAV: 8/16/32/11,025/22,05/44,1/12/24/48 kHz, 16 Bit (Daten-CDs)

---

## Audioeingänge und -ausgänge

---

### Analoger Audioeingang

#### AUX IN-Buchse

Anschlusstyp: 3,5-mm-Stereo-Miniklinkenbuchse

Nominaler Eingangspegel: –20 dBV

Maximaler Eingangspegel: –4 dBV

Eingangsimpedanz: 22 kOhm

---

### Analoge Audioausgänge

#### Analogausgang (unsymmetrisch) (ANALOG OUTPUT (UNBALANCED))

Anschlusstyp: Cinchbuchsen

Ausgangsimpedanz: 200 Ohm

Nominaler Ausgangspegel: –10 dBV (0,32 Vrms)

Maximaler Ausgangspegel: +6 dBV (2,0 Vrms)

#### Kopfhörerausgang

Anschlusstyp: 6,3-mm-Stereoklinkenbuchse

Maximale Ausgangsleistung: 20 mW + 20 mW  
(THD+N: 0,1 %, an 32 Ohm)

---

### Digitale Audioausgänge

#### Koaxialer Digitalausgang (DIGITAL OUTPUT (COAXIAL))

Anschlusstyp: Cinchbuchse

Kompatibles Datenformat: IEC-60958-3 (SPDIF)

#### Optischer Digitalausgang (DIGITAL OUTPUT (OPTICAL))

Anschlusstyp: TOS-Buchse (JEITA RC-5720C)

Kompatibles Datenformat: IEC-60958-3 (SPDIF)

---

---

## Leistungsdaten Audio

---

### Frequenzbereich

20 Hz – 20 kHz, ±1,0 dB (Wiedergabe, JEITA)

### Fremdspannungsabstand (S/N)

>90 dB (Wiedergabe, JEITA)

### Verzerrung (THD)

<0,01 % (Wiedergabe, JEITA)

### Dynamikbereich

>90 dB (Wiedergabe, JEITA)

### Kanaltrennung

>90 dB (Wiedergabe, JEITA)

---

## Permanentspeicher

---

Die folgenden Einstellungen bleiben auch nach dem Ausschalten des Geräts gespeichert.

- Einstellungen der Laufzeit- und Textinformationen
  - Wiedergabeart
  - Wiedergabeprogramm (bei eingelegter CD)
  - Aktueller Ordner (bei eingelegter Daten-CD)
  - Aktuelle Quelle
  - Wiederholte Wiedergabe ein/aus
  - Pitch-Control-Funktion ein/aus (CD)
  - Einstellung der Pitch-Control-Funktion
  - Über Bluetooth gekoppelte Geräte (bis zu acht Geräte)
- 

## Bluetooth

---

Version: 3.0

Sendeklasse: Klasse 2

(Übertragungsdistanz: 10 m\*)

Unterstützte Profile: A2DP, AVRCP

Unterstützte A2DP-Codecs: SBC, AAC, aptX

Unterstützte A2DP-Kopierschutzmechanismen: SCMS-T

\*Die angegebene Übertragungsdistanz ist ein ungefährender Wert. Sie kann je nach Umgebungsbedingungen und bei Vorhandensein elektromagnetischer Einstrahlung abweichen.

## 8 – Technische Daten

### Stromversorgung und sonstige Daten

#### Netzspannung:

- 120 V AC, 60 Hz (USA/Kanada)
- 230 V AC, 50 Hz (Großbritannien/Europa)
- 240 V AC, 50 Hz (Australien)

#### Leistungsaufnahme

- 8 W (USA, Kanada, Großbritannien, Europa)
- 9 W (Australien)

#### Abmessungen (B x H x T)

481 mm x 95 mm x 298 mm

#### Gewicht

4,5 kg

#### Betriebstemperaturbereich

5–35 °C

#### Zulässiger Einbau-Neigungswinkel

5 Grad oder weniger

### Maßzeichnung

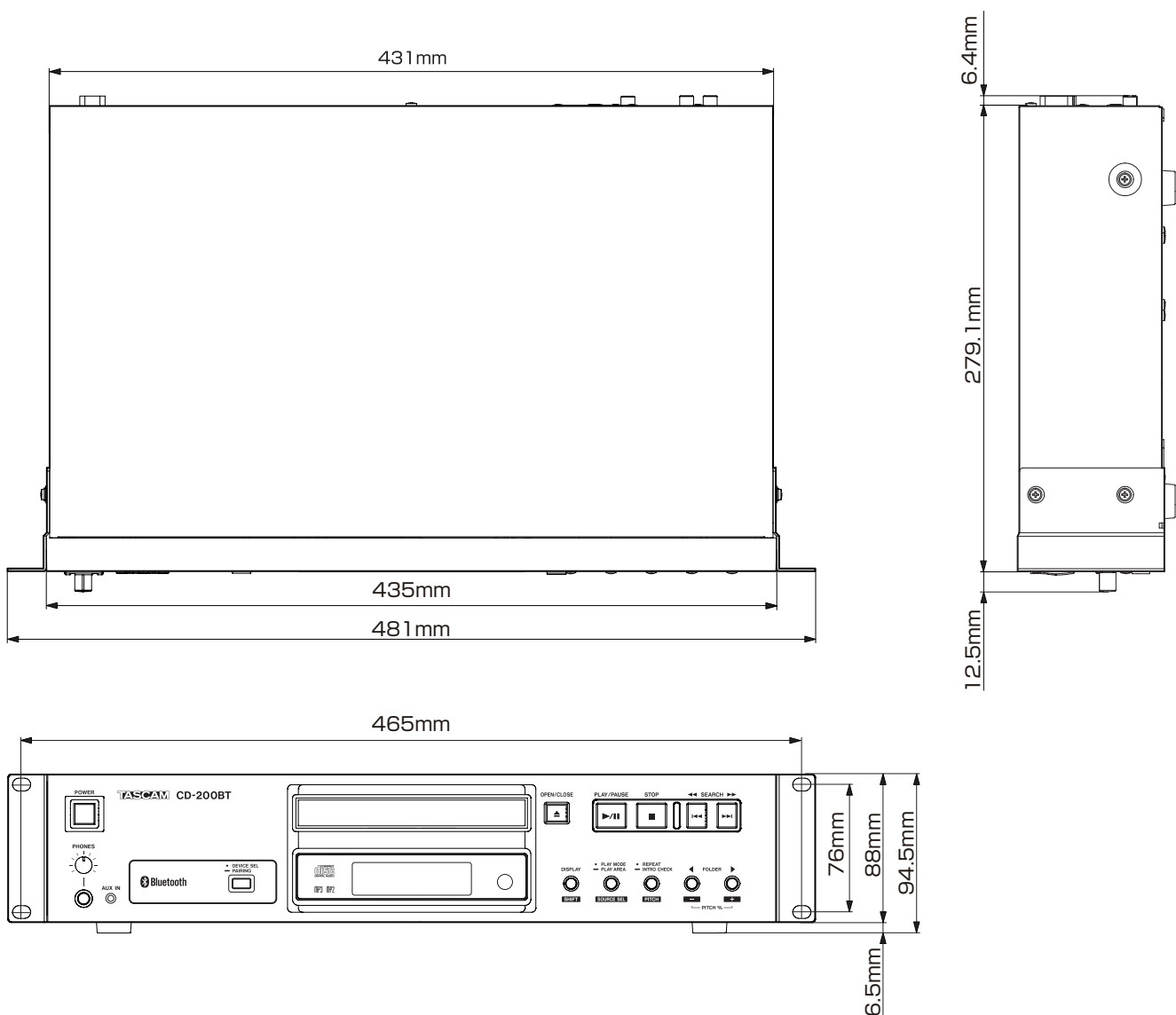

- Abbildungen und andere Angaben können vom tatsächlichen Produkt abweichen.
- Änderungen an Konstruktion und technischen Daten vorbehalten.



# TASCAM

# CD-200BT

## TEAC CORPORATION

Phone: +81-42-356-9143

1-47 Ochiai, Tama-shi, Tokyo 206-8530, Japan

<https://tascam.jp/jp/>

---

## TEAC AMERICA, INC.

Phone: +1-323-726-0303

10410 Pioneer Blvd., Unit #1, Santa Fe Springs, California 90670, USA

<https://tascam.com/us/>

---

## TEAC UK Ltd.

Phone: +44-1923-797205

Luminous House, 300 South Row, Milton Keynes, Buckinghamshire MK9 2FR, United Kingdom

<https://tascam.eu/>

---

## TEAC EUROPE GmbH

Telefon: +49-611-71580

Bahnstrasse 12, 65205 Wiesbaden-Erbenheim, Deutschland

<https://tascam.de/>

---

## TEAC SALES & TRADING (SHENZHEN) CO., LTD

Phone: +86-755-88311561~2

Room 817, Xinian Center A, Tairan Nine Road West, Shennan Road, Futian District, Shenzhen, Guangdong Province 518040, China

<https://tascam.cn/cn/>