

TASCAM

D01064280G

CD-200

CD-Player

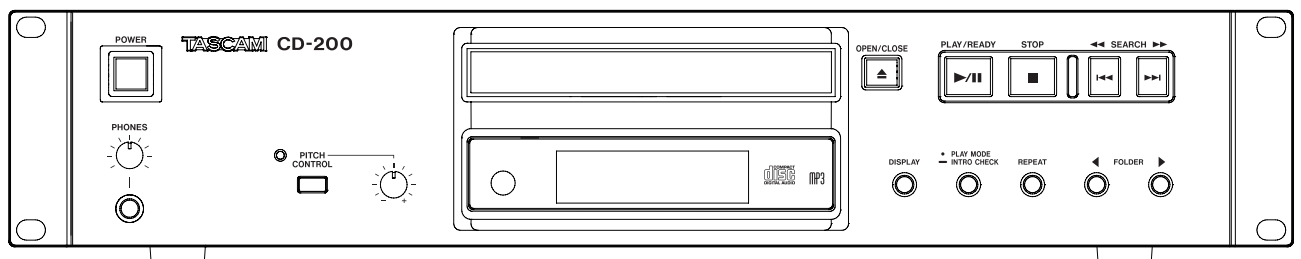

Benutzerhandbuch

Wichtige Sicherheitshinweise



CAUTION
RISK OF ELECTRIC SHOCK
DO NOT OPEN



VORSICHT! Gefahr eines Stromschlags. Öffnen Sie nicht das Gehäuse. Es befinden sich keine vom Anwender zu wartenden Teile im Gerät. Lassen Sie das Gerät nur von qualifiziertem Fachpersonal reparieren.



Dieses Symbol, ein Blitz in einem Dreieck, warnt vor nicht isolierten, elektrischen Spannungen im Inneren des Geräts, die zu einem gefährlichen Stromschlag führen können.



Dieses Symbol, ein Ausrufezeichen in einem Dreieck, weist auf wichtige Bedienungs- oder Sicherheitshinweise hin.

- Diese Anleitung ist Teil des Geräts. Bewahren Sie sie gut auf und geben Sie das Gerät nur mit dieser Anleitung weiter.
- Lesen Sie diese Anleitung, um das Gerät fehlerfrei nutzen zu können und sich vor eventuellen Restgefahren zu schützen.
- Beachten Sie alle Warnhinweise. Neben den hier aufgeführten allgemeinen Sicherheitshinweisen sind möglicherweise weitere Warnungen an entsprechenden Stellen dieses Handbuchs aufgeführt.
- Lassen Sie Wartungsarbeiten und Reparaturen nur von einem Tascam-Servicecenter ausführen. Bringen Sie das Gerät zu einem Tascam-Servicecenter, wenn es Regen oder Feuchtigkeit ausgesetzt war, wenn Flüssigkeit oder Fremdkörper hinein gelangt sind, wenn es heruntergefallen ist, nicht normal funktioniert oder offensichtlich beschädigt ist oder wenn Batteriesäure ausgetreten ist. Benutzen Sie das Gerät nicht mehr, bis es repariert wurde.

Bestimmungsgemäße Verwendung

Das Gerät ist für die Verwendung im nicht-industriellen Bereich in trockener, nicht-explosiver Umgebung bestimmt. Benutzen Sie es nur zu dem Zweck und auf die Weise, wie in dieser Anleitung beschrieben.



WARNUNG

Stromschlag, Kurzschluss oder Brand

- Öffnen Sie nicht das Gehäuse.
- Stellen Sie das Gerät in der Nähe einer gut erreichbaren Steckdose auf. Es muss jederzeit möglich sein, den Netzstecker zu ziehen, um das Gerät vom Stromnetz zu trennen.
- Verbinden Sie das Gerät nur dann mit dem Stromnetz, wenn die Angaben auf dem Gerät mit der örtlichen Netzspannung übereinstimmen. Fragen Sie im Zweifelsfall einen Elektrofachmann.
- Wenn der mitgelieferte Netzstecker nicht in Ihre Steckdose passt, ziehen Sie einen Elektrofachmann zu Rate.
- Sorgen Sie dafür, dass das Netzkabel nicht gedehnt, gequetscht oder geknickt werden kann – insbesondere am Stecker und am Netzkabelausgang des Geräts – und verlegen Sie es so, dass man nicht darüber stolpern kann.

- Ziehen Sie den Netzstecker bei Gewitter oder wenn Sie das Gerät längere Zeit nicht benutzen.
- Wenn das Gerät raucht oder einen ungewöhnlichen Geruch verströmt, trennen Sie es sofort vom Stromnetz, entfernen Sie die Batterien/Akkus und bringen Sie es zu einem Tascam-Servicecenter.
- Stellen Sie das Gerät immer so auf, dass es nicht nass werden kann. Setzen Sie das Gerät niemals Regen, hoher Luftfeuchte oder anderen Flüssigkeiten aus.
- Stellen Sie keine mit Flüssigkeit gefüllten Behälter (Vasen, Kaffeetassen usw.) auf das Gerät.
- Reinigen Sie das Gerät nur mit einem trockenen Tuch.

Überhitzung

- Versperren Sie niemals vorhandene Lüftungsöffnungen.
- Stellen Sie das Gerät nicht in der Nähe von Hitze abstrahlenden Geräten (Heizlüfter, Öfen, Verstärker usw.) auf.
- Stellen Sie dieses Gerät nicht an einem räumlich beengten Ort ohne Luftzirkulation auf.

Falsches Zubehör

- Verwenden Sie nur Zubehör oder Zubehöreile, die der Hersteller empfiehlt.
- Verwenden Sie nur Wagen, Ständer, Stative, Halter oder Tische, die vom Hersteller empfohlen oder mit dem Gerät verkauft werden.



Hörschäden



Denken Sie immer daran: Hohe Lautstärkepegel können schon nach kurzer Zeit Ihr Gehör schädigen.

Personen- und Sachschäden durch Batterien/Akkus

In diesem Produkt kommen Batterien/Akkus zum Einsatz. Unsachgemäßer Umgang mit Batterien/Akkus kann dazu führen, dass Säure austritt, die Batterien/Akkus explodieren oder in Brand geraten oder andere Personen- und Sachschäden auftreten. Befolgen Sie immer die hier aufgeführten Vorsichtsmaßnahmen beim Umgang mit Batterien/Akkus.

- Werfen Sie Batterien/Akkus nicht ins Feuer, erhitzen Sie sie nicht und schützen Sie sie vor direkter Sonneneinstrahlung.
- Nehmen Sie Batterien/Akkus nicht auseinander. Werfen Sie Batterien/Akkus nicht ins Feuer und halten Sie sie fern von Wasser und anderen Flüssigkeiten.
- Versuchen Sie nicht, Batterien aufzuladen, die nicht wiederaufladbar sind.
- Wenn das Gerät einen fest eingebauten, wiederaufladbaren Akku enthält, laden Sie diesen nur mit dem dafür vorgesehenen Wechselstromadapter.
- Verwenden Sie keine andere Batterien/Akkus als angegeben. Verwenden Sie nur Batterien/Akkus des gleichen Typs. Verwenden Sie keine neue Batterien/Akkus zusammen mit alten.
- Schalten Sie das Gerät immer aus, bevor Sie Batterien/Akkus einlegen.
- Achten Sie beim Einlegen der Batterien/Akkus auf die richtige Polarität: Der Pluspol muss auf die jeweilige Plusmarkierung im Batteriefach (+) ausgerichtet sein.
- Nehmen Sie die Batterien/Akkus heraus, wenn Sie das Gerät längere Zeit nicht benutzen.
- Transportieren oder lagern Sie Batterien/Akkus nicht zusammen mit metallenen Halsketten, Haarnadeln oder ähnlichen Gegenständen aus Metall.

Wichtige Sicherheitshinweise

- Wenn Batterien/Akkus ausgelaufen sind, wischen Sie austretende Säure vorsichtig aus dem Batteriefach, bevor Sie neue Batterien/Akkus einlegen. Berühren Sie die austretende Säure keinesfalls mit bloßer Haut. Verätzungsgefahr! Batteriesäure, die in die Augen gelangt, kann zum Erblinden führen. Waschen Sie das betroffene Auge sofort mit viel sauberem Wasser aus (nicht reiben) und wenden Sie sich umgehend an einen Arzt oder ein Krankenhaus. Batteriesäure auf Haut oder Kleidung kann Verätzungen hervorrufen. Auch hier gilt: Sofort mit reichlich klarem Wasser abwaschen und umgehend einen Arzt aufsuchen.
- Wenn Sie Batterien/Akkus entsorgen, beachten Sie die Entsorgungshinweise auf den Batterien/Akkus sowie die örtlichen Gesetze und Vorschriften. Werfen Sie Batterien/Akkus niemals in den Hausmüll.

Vorsichtsmaßnahmen für Lasergeräte

Dieses Gerät ist ein Laserprodukt für Endverbraucher gemäß der europäischen Norm EN 50689:2021. Es erfüllt alle Anforderungen an Laserprodukte für Endverbraucher mit Ausnahme von Kindern.

Gemäß der internationalen Norm IEC 60825-1:2014 ist das Gerät als Laserprodukt der Klasse 1 klassifiziert. Bei normalem Gebrauch erfordert es keine besondere Aufmerksamkeit. Nehmen Sie es nicht auseinander, um sich nicht dem Laserstrahl auszusetzen.

VORSICHT

- Gehäuse nicht aufschrauben.
- Unsichtbare Laserstrahlung tritt aus, wenn das Gehäuse geöffnet und die Sicherheitsverriegelung überbrückt ist.
- Ein beschädigtes Gerät darf nicht betrieben und nur in einer Fachwerkstatt repariert werden.

Laseroptik

Typ:	EP-C101
Hersteller:	Ever Bright Technology and Science Electronical Co.,LTD
Ausgangsleistung:	weniger als 0,3 mW an der Linse
Wellenlänge:	790 nm ± 25 nm

Wichtige Sicherheitshinweise

Informationen zur elektromagnetischen Verträglichkeit

Dieses Gerät wurde auf die Einhaltung der Grenzwerte gemäß EMV-Richtlinie 2014/30/EU der Europäischen Gemeinschaft und nationaler Gesetzgebung geprüft. Diese Grenzwerte gewährleisten einen angemessenen Schutz vor schädlichen Störungen in einer kommerziellen Arbeitsumgebung. Dieses Gerät erzeugt und nutzt Energie im Funkfrequenzbereich und kann solche ausstrahlen. Wenn es nicht in Übereinstimmung mit den Anweisungen in diesem Handbuch installiert und betrieben wird, kann es Störungen im Funk- und Rundfunkbetrieb verursachen.

Bei der Nutzung dieses Geräts im Wohnbereich sind Störungen sehr wahrscheinlich. In diesem Fall muss der Nutzer die Beseitigung solcher Störungen auf eigene Kosten übernehmen.

Wichtiger Hinweis

Änderungen oder Modifikationen am Gerät, die nicht ausdrücklich von der TEAC Corporation geprüft und genehmigt worden sind, können zum Erlöschen der Betriebserlaubnis führen.

Information entsprechend EN 55103-2

- Elektromagnetische Verträglichkeit: E4
- Einschaltstoßstrom: 2,0 A



Dieses Produkt entspricht den geltenden EU-Richtlinien sowie den nationalen Gesetzen zur Umsetzung dieser Richtlinien.

Angaben zur Umweltverträglichkeit und zur Entsorgung

Entsorgung von Altgeräten und Batterien/Akkus

Wenn ein Symbol einer durchgestrichenen Mülltonne auf einem Produkt, der Verpackung und/oder der begleitenden Dokumentation angebracht ist, unterliegt dieses Produkt europäischen Richtlinien sowie nationalen Gesetzen zur Umsetzung dieser Richtlinien.



Richtlinien und Gesetze schreiben vor, dass Elektro- und Elektronik-Altgeräte sowie Batterien und Akkus nicht in den Hausmüll (Restmüll) gelangen dürfen.

Um die fachgerechte Entsorgung, Aufbereitung und Wiederverwertung sicherzustellen, sind Sie verpflichtet, Altgeräte und entleerte Batterien/Akkus über staatlich dafür vorgesehene Stellen zu entsorgen.

Durch die ordnungsgemäße Entsorgung solcher Geräte und Batterien/Akkus leisten Sie einen Beitrag zur Einsparung wertvoller Rohstoffe und verhindern potenziell schädliche Auswirkungen auf die menschliche Gesundheit und die Umwelt, die durch falsche Abfallentsorgung entstehen können. Die Entsorgung ist für Sie kostenlos.

Enthalten Batterien/Akkus mehr als die in der Richtlinie festgelegte Menge an Blei (Pb) oder Cadmium (Cd), so ist zusätzlich zur Mülltonne die entsprechende chemische Abkürzung angegeben.



Pb, Cd

Weitere Informationen zur Wertstoffsammlung und Wiederverwertung erhalten Sie bei Ihrer Stadtverwaltung, dem für Sie zuständigen Abfallentsorgungsunternehmen oder der Verkaufsstelle, bei der Sie das Produkt erworben haben.

Information zum Stromverbrauch

Dieses Gerät verbraucht eine sehr geringe Menge Strom, wenn es mit dem Netzschalter (**POWER**) ausgeschaltet wurde.

Informationen zum Markenrecht

- Tascam ist eine eingetragene Marke der TEAC Corporation.
- MPEG Layer-3-Audiokodierungstechnologie unter Lizenz von Fraunhofer IIS und Thomson.
- Andere in diesem Dokument genannte Firmenbezeichnungen, Produktnamen und Logos sind als Marken bzw. eingetragenen Marken das Eigentum ihrer jeweiligen Inhaber.

Wichtige Sicherheitshinweise	2–4	Titel vorwärts und rückwärts durchsuchen	16
Informationen zum Markenrecht	4	Ordnerinhalt wiedergeben		
1 Einführung	6	(nur Daten-CDs)	17	
Hauptmerkmale	6	Den gewünschten Ordner auswählen.....	17	
Lieferumfang	6	Wiedergabearten	17	
Konventionen zu diesem Handbuch	6	Die Wiedergabeart wählen	17	
Informationen zum Kundendienst von Tascam	6	Programmierte Wiedergabe	18	
Ergänzende Sicherheitshinweise und		Ein Wiedergabeprogramm erstellen	18	
geeignete Aufstellungsorte	7	Das Wiedergabeprogramm überprüfen	19	
Kondensation vermeiden	7	Einen Titel des Wiedergabeprogramms		
Den CD-Player reinigen	7	ändern	20	
Hinweise zu CDs	7	Dem Wiedergabeprogramm weitere Titel		
2 Die Bedienelemente und ihre		hinzufügen	20	
Funktionen	8	Das Wiedergabeprogramm löschen	20	
Gerätevorderseite	8	Laufzeit und Textinformationen anzeigen	20	
Geräterückseite	9	Wiederholte Wiedergabe	21	
Fernbedienung RC-CD200	10	Pitch-Control-Funktion	22	
Display	11	Intro-Check-Funktion	22	
3 Vorbereitende Schritte	12	5 Displaymeldungen	23	
Kabelverbindungen herstellen	12	Betriebshinweise	23	
Einen Kopfhörer anschließen	12	Fehlermeldungen	23	
Andere Audiogeräte anschließen	12	Fehlermeldungen	23	
Hinweise zur Fernbedienung	13	6 Problembehebung	24	
Batterien einlegen	13	7 Technische Daten	25	
Batterien ersetzen	13	Audiodaten	25	
Vorsichtsmaßnahmen beim Umgang mit		Sonstige Daten	25	
Batterien.....	13	Maßzeichnung	26	
Die Fernbedienung nutzen.....	13			
4 CDs wiedergeben	14			
Abspielbare CD-Formate	14			
Ordner und Titel auf Daten-CDs	14			
Eine CD einlegen	15			
Wiedergeben	15			
Einen bestimmten Titel aufsuchen	16			
Zum vorherigen oder nächsten Titel				
springen	16			
Einen Titel anhand der Titelnummer auf-				
suchen.....	16			

1 – Einführung

Vielen Dank, dass Sie sich für den CD-Player CD-200 von Tascam entschieden haben.

Um sicherzustellen, dass Sie das Produkt richtig einrichten, anschließen und verwenden, lesen Sie bitte zunächst diese Bedienungsanleitung aufmerksam durch. Bewahren Sie diese Anleitung gut auf, und geben Sie sie immer zusammen mit dem CD-Player weiter, da sie zum Produkt gehört.

Das Benutzerhandbuch steht Ihnen auch auf der Tascam-Website unter <https://tascam.de/downloads/CD-200> zum Download zur Verfügung.

Hauptmerkmale

- Spielt neben Audio-CDs (CD-DA) auch Daten-CDs (CD-ROMs) mit WAV- und MP3-Dateien.
- Wiedergabe von CD-R/RW
- Benötigt zwei HE nach EIA-Norm
- Analogausgang (Cinch) und Digitalausgänge (koaxial, optisch)
- Kopfhöreranschluss mit Pegelregler
- Drahtlose Fernbedienung mit 10 Tasten
- Anzeige von Textinformationen (Interpret, Album, Titel usw.) einschließlich CD-Text und ID3-Tags
- Drei Wiedergabearten (fortlaufende Wiedergabe, Zufallswiedergabe, programmierte Wiedergabe)
- Wiederholte Wiedergabe (Wiederholung eines oder aller Titel)
- Pitch-Control-Funktion (Tonhöhe/Geschwindigkeit um $\pm 12,5\%$ ändern)
- Intro-Check-Funktion
- Ordnerinhalt wiederholt wiedergeben (Daten-CDs)
- Verschiedene Arten der Laufzeitanzeige (verstrichene oder verbleibende Spielzeit von Titeln, verbleibende Gesamtspielzeit von Audio-CDs, verstrichene Gesamtspielzeit von Daten-CDs)
- Schutz vor Erschütterungen durch eingebauten Anti-Schock-Speicher (10 Sekunden)

Lieferumfang

Zum Lieferumfang gehören die folgenden Bestandteile. Bitte achten Sie beim Auspacken darauf, nichts zu beschädigen. Bewahren Sie das Verpackungsmaterial für einen eventuellen zukünftigen Transport auf.

- Hauptgerät 1
- Drahtlose Fernbedienung RC-CD200 1
- AA-Batterien für die Fernbedienung 2
- Schraubensatz für den Rack-Einbau 1
- Garantiekarte 1
- das vorliegende Benutzerhandbuch 1
- Registrierungsleitfaden TASCAM-ID 1

Sollte etwas fehlen oder auf dem Transport beschädigt worden sein, wenden Sie sich bitte an Ihren Händler.

Konventionen zu diesem Handbuch

In diesem Handbuch verwenden wir die folgenden Schriftbilder und Schreibweisen:

- Für Namen von Bedienelementen wie Tasten und Regler verwenden wir das folgende Schriftbild: **DISPLAY**.
- Wenn auf dem alphanumerischen Teil des Displays eine Meldung erscheint, verwenden wir das folgende Schriftbild: `OPEN`.
- Wenn eine vorgegebene Anzeige im Display erscheint (ein Name oder ein Symbol, das entweder leuchtet oder nicht leuchtet), verwenden wir dieses Schriftbild: `INTRO`.
- CDs im CD-DA-Format bezeichnen wir zumeist als „Audio-CD“.
- CDs, die Audiodateien im MP3- oder WAV-Format enthalten, bezeichnen wir zumeist als „Daten-CD“.
- Besondere Informationen sind wie folgt gekennzeichnet:

Tip

Nützliche Praxistipps.

Wichtig

Besonderheiten, die bei Nichtbeachtung zu Sachschäden, Datenverlust oder unerwartetem Verhalten des Geräts führen können.

⚠ VORSICHT

Wenn Sie so gekennzeichnete Hinweise nicht beachten, besteht die Gefahr von leichten bis mittelschweren Verletzungen (beispielsweise Hörschäden).

⚠ WARNUNG

Bei Nichtbeachtung so gekennzeichnete Hinweise besteht Lebensgefahr.

Informationen zum Kundendienst von Tascam

Kunden haben nur in dem Land Anspruch auf Kundendienst und Gewährleistung, in dem sie das Produkt gekauft haben.

Um den Kundendienst von Tascam in Anspruch zu nehmen, suchen Sie auf der TEAC Global Site unter <https://teac-global.com/> nach der lokalen Niederlassung oder dem Distributor für das Land, in dem Sie das Produkt erworben haben, und wenden Sie sich an dieses Unternehmen.

Bei Anfragen geben Sie bitte die Adresse des Geschäfts oder Webshops (URL), in dem Sie das Produkt gekauft haben, und das Kaufdatum an. Darüber hinaus kann die Garantiekarte und der Kaufbeleg erforderlich sein.

Ergänzende Sicherheitshinweise und geeignete Aufstellungsorte

- Umgebungstemperatur: zwischen 5 °C und 35 °C.
- Vergewissern Sie sich, dass das Gerät lotrecht eingebaut ist. Nur so ist die ordnungsgemäße Funktion gewährleistet.
- Legen Sie keine Gegenstände auf das Gerät, damit die Wärmeabführung gewährleistet ist.
- Stellen Sie das Gerät nicht auf ein anderes, Wärme abgebendes Gerät (z. B. einen Verstärker).
- Beim Einbau in ein Rack oder einen Schrank lassen Sie eine Höheneinheit (44 mm) über und 10 cm oder mehr hinter dem Gerät frei für die Belüftung.
- Mit dem mitgelieferten Befestigungssatz können Sie das Gerät in einem üblichen 19-Zoll-Rack befestigen. Entfernen Sie vor dem Einbau die Füße des Geräts.

- Im Falle eines Produktfehlers, der durch die von Ihnen verwendeten Speichermedien verursacht wird, ist die Reparatur des Fehlers nicht durch die Garantie des Produkts abgedeckt, sondern muss auf eigene Kosten erfolgen.
- Es wird dringend empfohlen, keine Medien zu verwenden, die seit Jahren nicht mehr benutzt wurden oder die nach längerem Gebrauch verschmutzt oder anderweitig beschädigt sind.
- TEAC haftet nicht für Schäden, die auf Speichermedien zurückzuführen sind, einschließlich, aber nicht beschränkt auf die Beschädigung oder den Ausfall des Produkts oder der Medien und/oder den vollständigen oder teilweisen Verlust von Daten, der sich aus der Verwendung der Medien ergibt oder damit zusammenhängt. Dies gilt auch für Schäden wie entgangenen Gewinn, indirekte oder Folgeschäden und/oder besondere Schäden.
- Wir empfehlen Ihnen dringend, sich durch geeignete Maßnahmen auf einen unerwarteten Datenverlust vorzubereiten und dabei die Urheberrechtsbestimmungen Ihres Landes oder Ihrer Region zu berücksichtigen.

Kondensation vermeiden

Wenn Sie das Gerät oder eine CD aus einer kalten Umgebung in eine warme Umgebung bringen, besteht die Gefahr, dass sich Kondenswasser bildet. Kondenswasser im Geräteinneren kann Fehlfunktionen hervorrufen. Um dies zu vermeiden, lassen Sie das Gerät ein bis zwei Stunden stehen, bevor Sie es einschalten.

Den CD-Player reinigen

Verwenden Sie zum Reinigen des CD-Players ein trockenes, weiches Tuch. Verwenden Sie zum Reinigen niemals Reinigungsbenzin, Verdüner, Alkohol oder andere chemische Substanzen, da diese die Oberfläche angreifen können.

Hinweise zu CDs

Neben kommerziellen Audio-CDs (CD-DA) kann der CD-200 auch CD-Rs und CD-RWs mit Dateien im Audio-CD-, MP3- oder WAV-Format wiedergeben. Ebenso ist die Wiedergabe von CDs im 8-cm-Format möglich.

- Legen Sie CDs immer mit der beschrifteten Seite nach oben in die CD-Lade. Sie können nur diese eine Seite einer CD abspielen.
- Um eine CD aus ihrer Box zu nehmen, drücken Sie den Halter in der Mitte herunter, und heben Sie die CD, wie unten gezeigt, vorsichtig heraus.



- Vermeiden Sie Fingerabdrücke auf der Datensseite (der nicht bedruckten Seite). Staub und Schmutz können zum Springen während der Wiedergabe führen oder andere Fehlfunktionen hervorrufen.
- Wenn Sie die Datensseite einer CD reinigen, wischen Sie mit einem weichen, trockenen Tuch von der Mitte zum Rand hin. Verschmutzungen auf CDs können die Klangqualität beeinträchtigen. Halten Sie Ihre CDs also stets sauber.
- Benutzen Sie niemals Schallplattensprays, Anti-Statik-Mittel, Benzol, Verdünnung oder andere Chemikalien zur Reinigung einer CD, da sie die empfindliche Oberfläche zerstören können. Die CD könnte dadurch unbrauchbar werden.
- Kleben Sie keine Etiketten oder Aufkleber auf die bedruckte Seite einer CD, und verwenden Sie keine schützenden Sprays. Legen Sie keine CDs ein, die Reste von abgelöstem Klebeband oder Aufklebern aufweisen. Solche CDs können an der inneren Mechanik kleben bleiben, wo sie von einem Techniker entfernt werden müssen.
- Verwenden Sie niemals im Handel erhältliche CD-Stabilisatoren. Stabilisatoren beschädigen das Laufwerk und haben Fehlfunktionen zur Folge.
- Verwenden Sie keine gebrochenen CDs.
- Verwenden Sie nur kreisförmige CDs. Verwenden Sie keine unrunder Werbe-CDs usw.

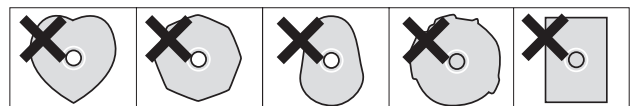

- Verwenden Sie zum Beschriften von CD-Rs und CD-RWs nur weiche Filzstifte. Verwenden Sie niemals Kugelschreiber oder andere Stifte mit harter Spitze, da diese die Aufnahmesseite der CD beschädigen können.
- Die Musikindustrie bringt zum Teil kopiergeschützte CDs auf den Markt, um Eigentumsrechte zu wahren. Einige dieser CDs entsprechen nicht den Spezifikationen für Audio-CDs und sind deshalb möglicherweise auf dem CD-200 nicht abspielbar.

2 – Die Bedienelemente und ihre Funktionen

Gerätevorderseite

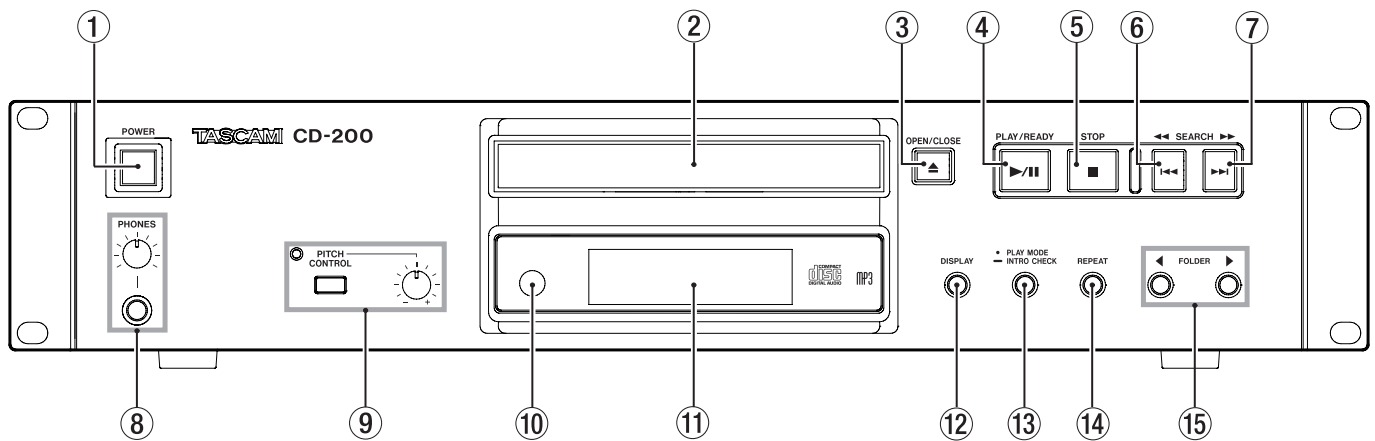

- 1 POWER**
Drücken Sie diese Taste, um das Gerät ein- oder auszuschalten.
- 2 CD-Lade**
- 3 OPEN/CLOSE**
Mit dieser Taste öffnen oder schließen Sie die CD-Lade.
- 4 PLAY/READY (▶/||)**
Startet die Wiedergabe oder schaltet sie auf Pause.
- 5 STOP (■)**
Stoppt die Wiedergabe.
- 6 SEARCH ◀◀ [◀◀]**
Drücken Sie die Taste kurz, um zum vorherigen Titel zu springen. Halten Sie die Taste länger gedrückt, um den aktuellen Titel rückwärts zu durchsuchen.
- 7 SEARCH ▶▶ [▶▶]**
Drücken Sie die Taste kurz, um zum nächsten Titel zu springen. Halten Sie die Taste länger gedrückt, um den aktuellen Titel vorwärts zu durchsuchen.
- 8 PHONES-Buchse mit Regler**
Um eine CD über Kopfhörer abzuhören, verbinden Sie ihn mit dieser 6,3-mm-Stereo-Klinkenbuchse. Stellen Sie den gewünschten Abhörpegel mit dem zugehörigen Regler ein.
- 9 PITCH CONTROL-Taste mit Anzeigelämpchen und Regler**
Mit dieser Taste schalten Sie die Pitch-Control-Funktion ein oder aus. Das zugehörige Lämpchen leuchtet, wenn die Funktion aktiv ist. Stellen Sie die gewünschte Änderung der Wiedergabegeschwindigkeit/Tonhöhe mit dem Regler im Bereich von $\pm 12,5\%$ ein. (Siehe „Pitch-Control-Funktion“ auf Seite 22.)
- 10 Sensor für die Fernbedienung**
Richten Sie die Fernbedienung bei Gebrauch auf diesen Empfangssensor aus.
- 11 Display**
Zeigt verschiedene Informationen an.
- 12 DISPLAY**
Mit dieser Taste können Sie überprüfen, welche Art von Information (Laufzeit oder Text) in der aktuellen Einstellung auf dem Display angezeigt wird. Die Bezeichnung der Information erscheint für zwei Sekunden.

Um die Art der angezeigten Information zu ändern, drücken Sie die Taste erneut, solange die Information angezeigt wird. Welche Informationen darstellbar sind, hängt von der Art der eingelegten CD und dem aktuellen Betriebszustand ab. (Siehe „Laufzeit und Textinformationen anzeigen“ auf Seite 20.)
- 13 PLAY MODE/INTRO CHECK**
Drücken Sie diese Taste kurz, um die Wiedergabeart zu ändern. Die drei verfügbaren Wiedergabearten sind fortlaufende Wiedergabe, Zufallswiedergabe und programmierte Wiedergabe. (Siehe „Wiedergabearten“ auf Seite 17.) Halten Sie die Taste etwas länger gedrückt, um die Intro-Check-Funktion zu nutzen. (Siehe „Intro-Check-Funktion“ auf Seite 22.)
- 14 REPEAT**
Drücken Sie diese Taste, um die wiederholte Wiedergabe eines einzelnen Titels oder aller Titel einzuschalten. Um die wiederholte Wiedergabe zu beenden, drücken Sie die Taste erneut. (Siehe „Wiederholte Wiedergabe“ auf Seite 21.)
- 15 FOLDER (◀/▶)**
Wenn eine Daten-CD eingelegt ist, können Sie mit diesen Tasten den wiederzugebenden Ordner auswählen. In der Einstellung „ALL“ werden alle auf der CD enthaltenen Ordner wiedergegeben. (Siehe „Ordnerinhalt wiedergeben (nur Daten-CDs)“ auf Seite 17.)

2 – Die Bedienelemente und ihre Funktionen

Geräterückseite

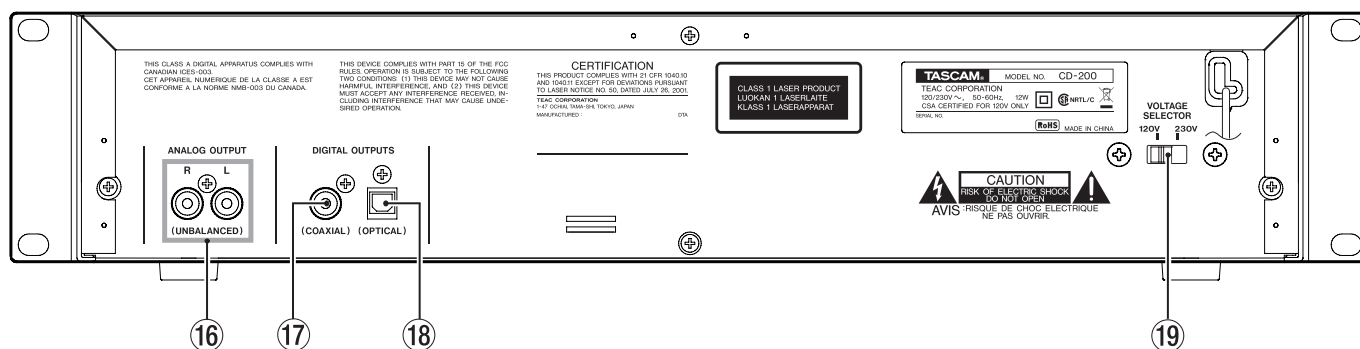

①⑥ **Unsymmetrischer Analogausgang (ANALOG OUTPUT UNBALANCED)**
An diesen Buchsen wird das CD-Wiedergabesignal als Stereo-Analogsignal (–10 dBV) ausgegeben.

①⑦ **Koaxialer Digitalausgang (DIGITAL OUTPUTS COAXIAL)**
An dieser Buchse wird das CD-Wiedergabesignal als Digitalsignal im SPDIF-Format ausgegeben.

①⑧ **Optischer Digitalausgang (DIGITAL OUTPUTS OPTICAL)**
An dieser Buchse wird das CD-Wiedergabesignal als Digitalsignal im SPDIF-Format ausgegeben.

①⑨ **Spannungswahlschalter (VOLTAGE SELECTOR)**
Mit diesem Schalter stellen Sie die erforderliche Betriebsspannung ein: **230 V** oder **120 V**.

Anmerkung

- Der Spannungswahlschalter ist nur an Geräten in bestimmten Verkaufsregionen vorhanden.
- Betreiben Sie das Gerät in Europa ausschließlich mit 230 Volt.

2 – Die Bedienelemente und ihre Funktionen

Fernbedienung RC-CD200

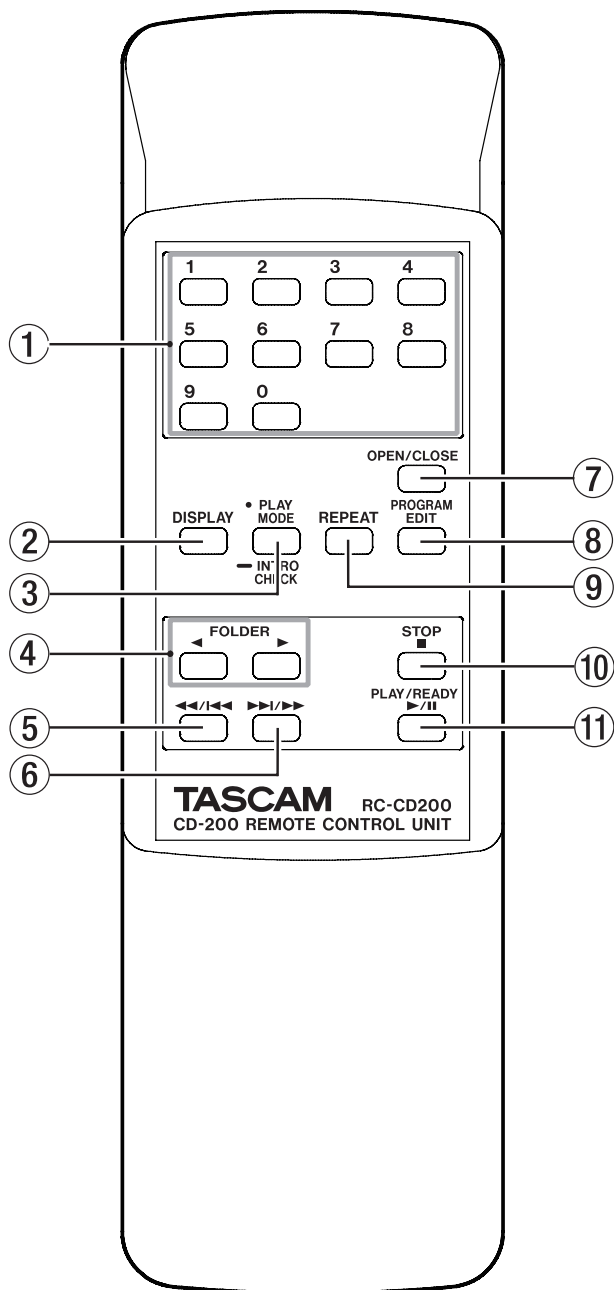

① Zifferntasten

Mit diesen Tasten können Sie Titel direkt auswählen.

② DISPLAY

Mit dieser Taste können Sie überprüfen, welche Art von Information (Laufzeit oder Text) in der aktuellen Einstellung auf dem Display angezeigt wird. Die Bezeichnung der Information wird für zwei Sekunden auf dem Display angezeigt.

Um die Art der angezeigten Information zu ändern, drücken Sie die Taste erneut, solange die Information angezeigt wird. Welche Informationen zur Verfügung stehen, hängt von der Art der eingelegten CD und dem aktuellen Betriebszustand ab. (Siehe „Laufzeit und Textinformationen anzeigen“ auf Seite 20.)

③ PLAY MODE/INTRO CHECK

Drücken Sie diese Taste kurz, um die Wiedergabeart zu ändern. Die drei verfügbaren Wiedergabearten sind fortlaufende Wiedergabe, Zufallswiedergabe und programmierte Wiedergabe. (Siehe „Wiedergabearten“ auf Seite 17.) Halten Sie die Taste etwas länger gedrückt, um die Intro-Check-Funktion zu nutzen. (Siehe „Intro-Check-Funktion“ auf Seite 22.)

④ FOLDER ◀/▶

Wenn eine Daten-CD eingelegt ist, können Sie mit diesen Tasten den wiederzugebenden Ordner auswählen. In der Einstellung „ALL“ werden alle auf der CD enthaltenen Ordner wiedergegeben. (Siehe „Ordnerinhalt wiedergeben (nur Daten-CDs)“ auf Seite 17.)

⑤ ◀◀/▶▶

Drücken Sie die Taste kurz, um zum vorherigen Titel zu springen. Halten Sie die Taste länger gedrückt, um den aktuellen Titel rückwärts zu durchsuchen.

⑥ ▶▶/▶▶

Drücken Sie die Taste kurz, um zum nächsten Titel zu springen. Halten Sie die Taste länger gedrückt, um den aktuellen Titel vorwärts zu durchsuchen.

⑦ OPEN/CLOSE

Mit dieser Taste öffnen oder schließen Sie die CD-Lade.

⑧ PROGRAM EDIT

Nutzen Sie diese Taste, um ein Wiedergabeprogramm zu erstellen, zu überprüfen und zu bearbeiten. (Siehe „Programmierte Wiedergabe“ auf Seite 18.)

⑨ REPEAT

Drücken Sie diese Taste, um die wiederholte Wiedergabe eines einzelnen Titels oder aller Titel einzuschalten. Um die wiederholte Wiedergabe zu beenden, drücken Sie die Taste erneut. (Siehe „Wiederholte Wiedergabe“ auf Seite 21.)

⑩ STOP

Stoppt die Wiedergabe.

⑪ PLAY/READY

Startet die Wiedergabe oder schaltet sie auf Pause.

2 – Die Bedienelemente und ihre Funktionen

Display

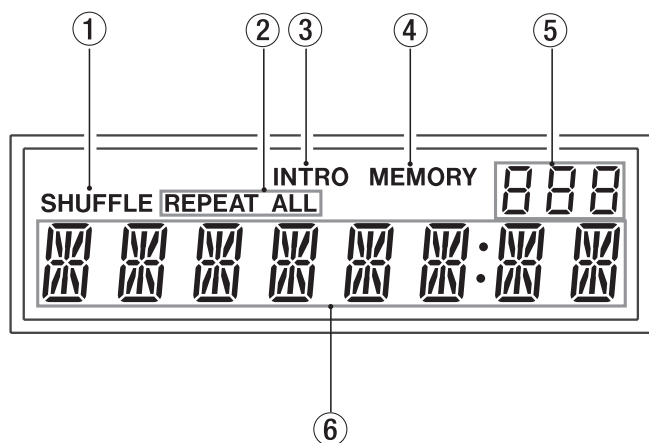

- ① **SHUFFLE**
SHUFFLE erscheint, wenn die Zufallswiedergabe aktiv ist.
- ② **REPEAT**
REPEAT ALL erscheint, wenn alle Titel wiederholt wiedergegeben werden. REPEAT erscheint, wenn ein einzelner Titel wiederholt wiedergegeben wird.
- ③ **INTRO**
INTRO erscheint, wenn die Intro-Check-Funktion aktiv ist.
- ④ **MEMORY**
MEMORY erscheint, wenn die programmierte Wiedergabe aktiv ist. Beim Erstellen eines Programms blinkt das Displayzeichen.
- ⑤ **Ordernummer**
Wenn eine Daten-CD eingelegt ist und Sie die Ordnerwiedergabe gewählt haben, erscheint hier die Nummer des gewählten Ordners. Wenn Sie die gesamte CD (alle Ordner) wiedergeben, erscheint hier der Text ALL. Wenn eine Audio-CD eingelegt ist, erscheint hier der Text c d.
- ⑥ **Hauptanzeigebereich**
In diesem Bereich werden die Titelnummer und die Laufzeitanzeige bzw. Textinformationen angezeigt. Darüber hinaus gibt die Hauptanzeige den Betriebszustand des CD-Players (OPEN, CLOSE, TOC* READ usw.) und verschiedene Meldungen (NO DISC usw.) wieder. Informationen mit mehr als acht Zeichen werden als Laufschrift angezeigt.

* TOC steht für „Table of Contents“, also das Inhaltsverzeichnis einer CD.

3 – Vorbereitende Schritte

Kabelverbindungen herstellen

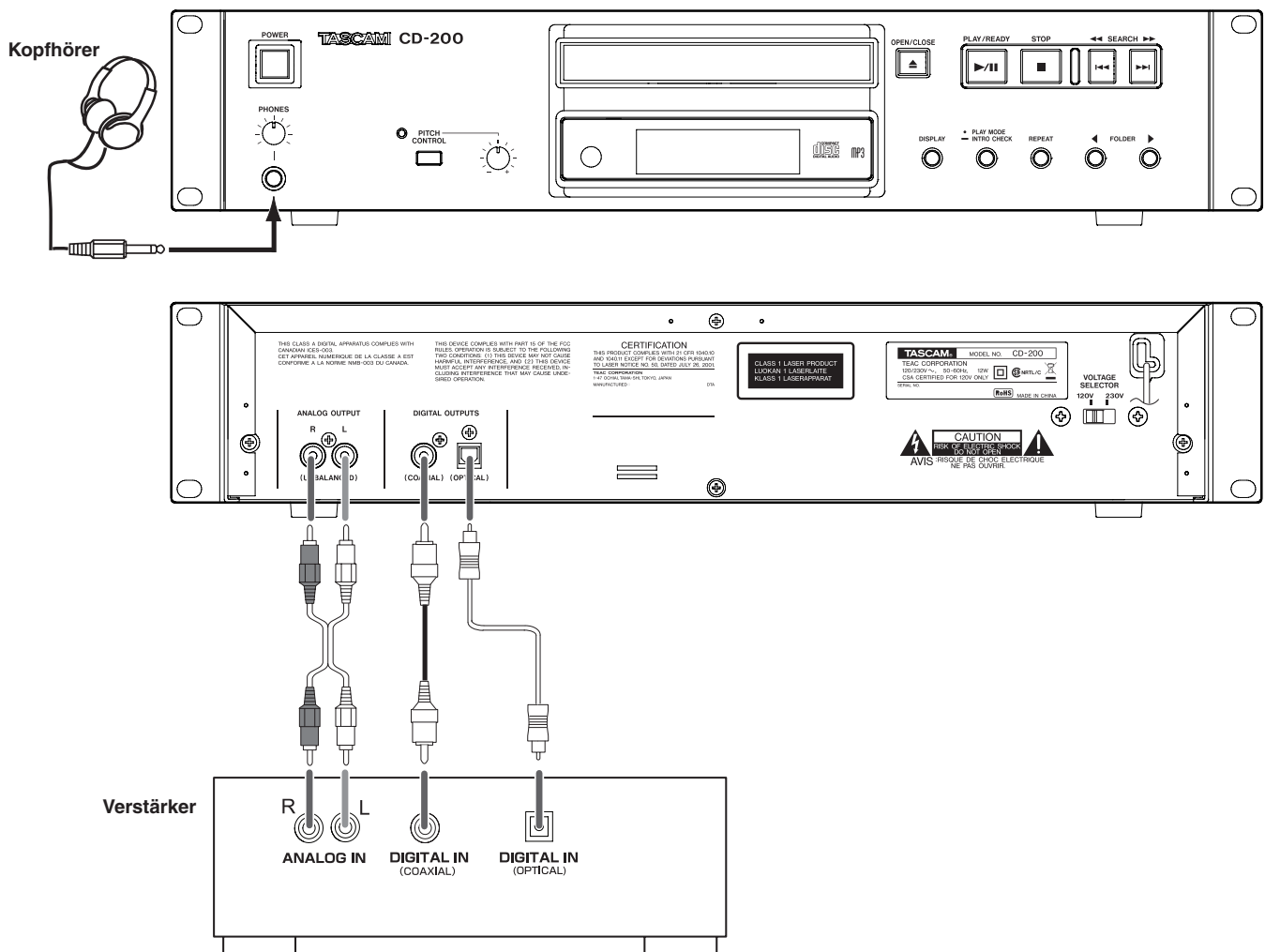

Einen Kopfhörer anschließen

Verbinden Sie Ihren Kopfhörer mit der frontseitigen **PHONES**-Buchse. Stellen Sie den Kopfhörerpegel mit dem zugehörigen Regler ein.

Andere Audiogeräte anschließen

Der CD-Player ist in der Lage, sowohl analoge als auch digitale Audiosignale auszugeben, um so beispielsweise einen externen Verstärker oder ein Mischpult zu versorgen. Unsymmetrische Analogsignale werden an den **ANALOG OUTPUT**-Buchsen (Cinchbuchsen) ausgegeben, Digitalsignale im SPDIF-Format an den **DIGITAL OUTPUT**-Buchsen. Der CD-Player verfügt über zwei verschiedene digitale Anschlusstypen – koaxial und optisch –, wodurch Sie ihn je nach Art des vorhandenen Eingangs mit unterschiedlichen Geräten verbinden können.

Wichtig

- Verwenden Sie für die digitale Audioausgabe entweder den koaxialen oder den optischen Anschluss (nicht beide zugleich).
- Wenn Sie eine CD digital überspielen wollen, müssen Sie zunächst auf dem CD-200 die Wiedergabe vorbereiten, bevor Sie auf dem anderen Gerät die Aufnahme starten.

3 – Vorbereitende Schritte

Hinweise zur Fernbedienung

Batterien einlegen

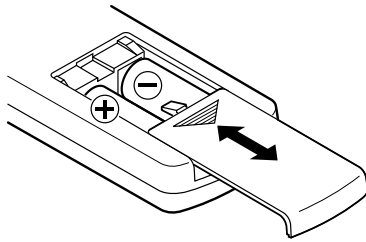

- 1 Öffnen Sie das Batteriefach.
- 2 Legen Sie zwei AA-Batterien so ein, dass Pluspol und Minuspol der Batterien mit den Markierungen im Batteriefach übereinstimmen.
- 3 Schließen Sie das Batteriefach.

Anmerkung

In Taiwan gehören Batterien nicht zum Lieferumfang.

Batterien ersetzen

Ersetzen Sie beide Batterien, wenn die Reichweite der Fernbedienung abnimmt oder das Gerät nicht mehr richtig auf Tasteneingaben reagiert.

Vorsichtsmaßnahmen beim Umgang mit Batterien

Bei unsachgemäßem Gebrauch von Batterien können diese auslaufen, bersten oder anderweitig beschädigt werden. Lesen und befolgen Sie die Vorsichtsmaßnahmen, die auf die Batterien aufgedruckt sind. (Siehe auch „Vorsichtsmaßnahmen beim Umgang mit Batterien“ auf Seite 13.)

Die Fernbedienung nutzen

- Falls sich weitere infrarotgesteuerte Geräte in der Nähe befinden, kann es passieren, dass die Fernbedienung an diesen ungewollte Funktionen auslöst.
- Die Fernbedienung funktioniert innerhalb des folgenden Bereichs:

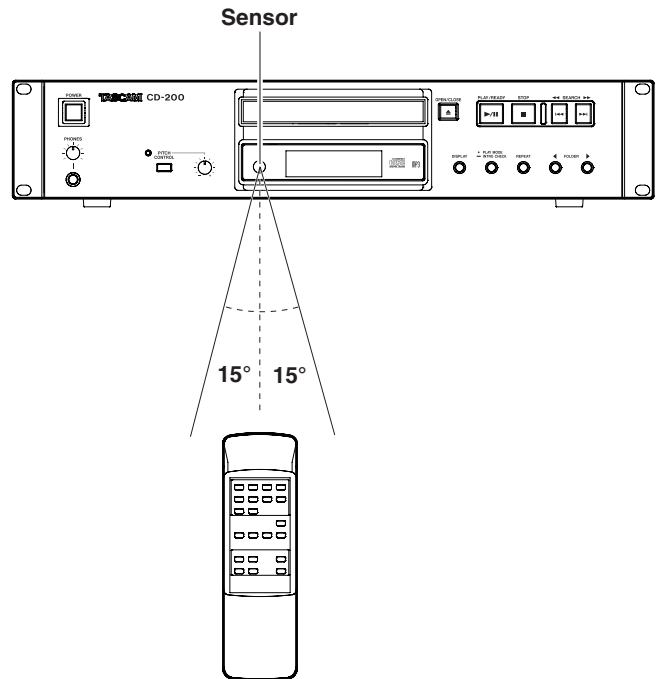

Maximale Reichweite

Fernbedienung in gerader Linie vor dem Sensor: 7 Meter
Fernbedienung um 15 Grad links/rechts versetzt: 7 Meter

4 – CDs wiedergeben

Abspielbare CD-Formate

Der CD-Player kann die folgenden Dateitypen und CD-Formate wiedergeben:

■ CDs im CD-DA-Format (Audio-CDs)

Abspielbar sind handelsübliche Audio-CDs sowie im Audio-CD-Format erstellte CD-Rs und CD-RWs. Im vorliegenden Handbuch bezeichnen wir diese CDs zusammenfassend als „Audio-CDs“.

■ CDs im CD-ROM-Format (Daten-CDs)

Abspielbar sind CDs, die MP3- oder WAV-Dateien enthalten. Im vorliegenden Handbuch bezeichnen wir diese CDs als „Daten-CDs“.

Anmerkung

Wiedergegeben werden können MP3-Dateien mit einer Abtastrate von 32 kHz, 44,1 kHz oder 48 kHz und einer Bitrate zwischen 32 Kbit/s und 320 Kbit/s oder mit variabler Bitrate (VBR). Wiedergegeben werden können WAV-Dateien mit einer Abtastrate zwischen 8 kHz und 48 kHz und einer Auflösung von 8 Bit oder 16 Bit.

Wichtig

Einschränkungen bei MP3-Dateien mit variabler Bitrate: Aufgrund formatbedingter Einschränkungen ist ein exaktes Ansteuern von Wiedergabepositionen bei VBR-Dateien nicht möglich. Wenn Sie die Wiedergabe in der Mitte eines Titels starten, kann es daher sein, dass diese nicht genau an der gewählten Position einsetzt.

Ordner und Titel auf Daten-CDs

Der CD-Player betrachtet alle Audio-Dateien auf Daten-CDs (WAV- und MP3-Dateien) als „Titel“. Auf manchen Daten-CDs sind die Dateien ähnlich wie auf einem Computer in Ordnern gespeichert. Außerdem können Ordner weitere Unterordner enthalten, wodurch ein Verzeichnisbaum entsteht.

Um den Zugriff auf die einzelnen Ordner zu ermöglichen, weist der CD-Player jedem Ordner eine Nummer zu. Ordernummern werden der Reihe nach zugewiesen, und zwar beginnend mit dem ersten Ordner der obersten Ebene, gefolgt von den darin enthaltenen Unterordnern. Wie Sie aus der Abbildung ersehen können, werden alle Ordner hintereinander durchnummeriert, unabhängig davon, ob es sich um über- oder untergeordnete Ordner handelt.

Wenn das Stammverzeichnis der Daten-CD eine oder mehrere Audiodateien enthält, wird es als Ordner Nummer 1 bezeichnet.

Jeder Audiodatei wird eine Titelnummer zugewiesen. Titelnummern werden der Reihe nach zugewiesen, beginnend mit dem Ordner mit der niedrigsten Nummer.

Bei der normalen Wiedergabe von Daten-CDs wer-

den die Titel wie bei einer gewöhnlichen Audio-CD in der Reihenfolge ihrer zugewiesenen Titelnummer wiedergegeben.

Ordner, die selbst keine Audio-Dateien enthalten, erhalten keine Nummer. So wurde beispielsweise in der unten stehenden Abbildung dem Ordner, der Ordner 5 enthält, keine eigene Nummer zugewiesen.

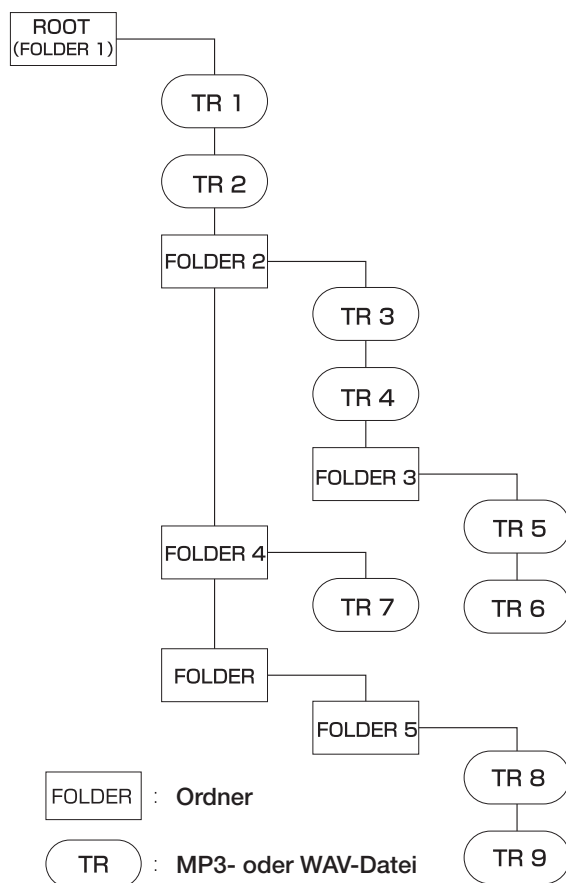

Beispiel für die Struktur einer Daten-CD

4 – CDs wiedergeben

Eine CD einlegen

Um eine CD einzulegen, drücken Sie die **OPEN/CLOSE**-Taste auf dem Gerät oder der Fernbedienung, worauf sich die CD-Lade öffnet. Legen Sie die CD mit der bedruckten Seite nach oben in die Lade ein.

Drücken Sie erneut die **OPEN/CLOSE**-Taste, um die CD-Lade zu schließen. Nach dem Einlegen einer CD liest der CD-Player den Inhalt der CD ein. Bei einer Audio-CD erscheinen nun auf dem Display die Gesamtzahl der Titel sowie die Gesamtspielzeit, bei einer Daten-CD die Gesamtzahl der Titel im aktuellen Ordner.

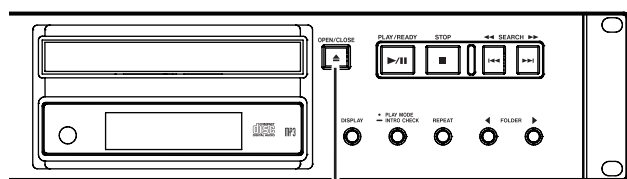

OPEN/CLOSE-Taste

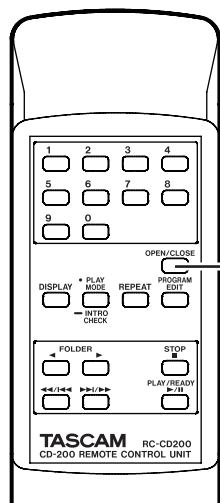

OPEN/CLOSE-Taste

Anmerkung

Anstelle der **OPEN/CLOSE**-Taste können Sie auch die **PLAY/READY**-Taste drücken, um die CD-Lade zu schließen und sofort die Wiedergabe zu starten.

Vorsicht

Wenn Sie während des Betriebs die CD-Lade öffnen, gehen die folgenden Einstellungen verloren:

- Wiedergabeprogramm
- Aktueller Ordner (bei Daten-CDs)

Wiedergeben

Im Folgenden gehen wir davon aus, dass Sie bereits alle Kabelverbindungen hergestellt, den CD-Player eingeschaltet und eine Audio- oder Daten-CD eingelegt haben.

Um die Wiedergabe einer CD zu starten, drücken Sie die **PLAY/READY**-Taste auf dem Gerät oder der Fernbedienung.

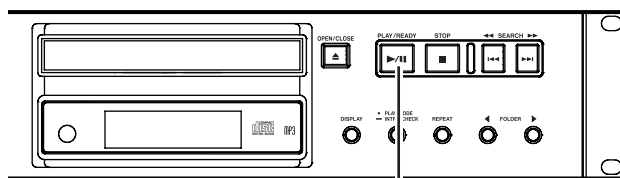

PLAY/READY-Taste

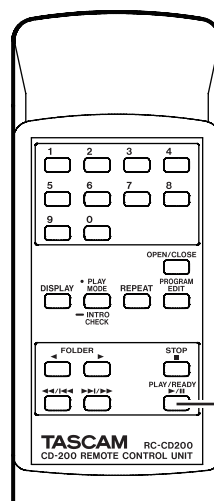

PLAY/READY-Taste

■ Die Wiedergabe stoppen:

Drücken Sie die **STOP**-Taste auf dem Gerät oder der Fernbedienung.

■ Die Wiedergabe vorübergehend anhalten (Pause):

Drücken Sie die **PLAY/READY**-Taste auf dem Gerät oder der Fernbedienung.

Sofern nichts anderes angegeben ist, gehen die Anweisungen in diesem Handbuch davon aus, dass die fortlaufende Wiedergabe aktiv ist. (Siehe „Wiedergabearten“ auf Seite 17.)

4 – CDs wiedergeben

Einen bestimmten Titel aufsuchen

Es gibt zwei Möglichkeiten, einen Titel aufzusuchen: Entweder springen Sie zum jeweils vorherigen oder nächsten Titel, oder Sie geben die Nummer des gewünschten Titels direkt ein.

Zum vorherigen oder nächsten Titel springen

Drücken Sie eine der Sprungtasten **SEARCH** \lll/\ggg (\lll/\ggg) auf dem Gerät bzw. eine der Sprungtasten (\lll/\lll , \ggg/\ggg) auf der Fernbedienung.

Wenn Sie den gewünschten Titel gewählt haben, drücken Sie die **PLAY/READY**-Taste auf dem Gerät oder der Fernbedienung, um die Wiedergabe zu starten.

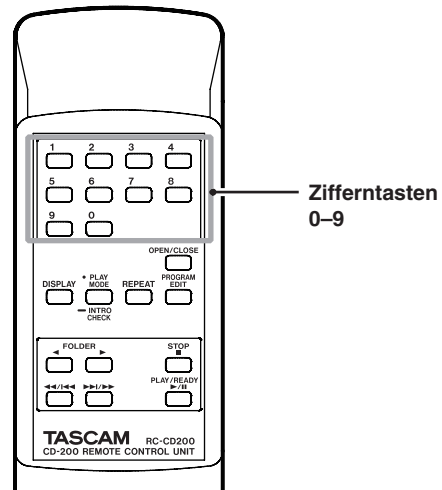
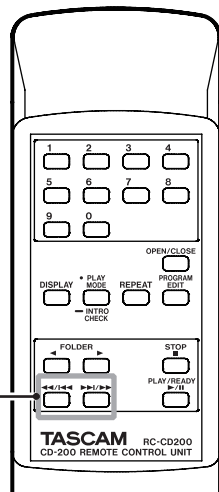
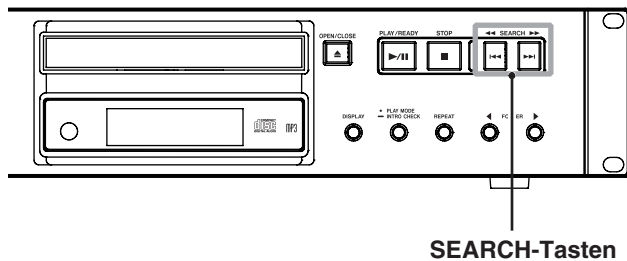

Um Titel 1 einzugeben:

Drücken Sie einmal die Zifferntaste 1.

Um Titel 12 einzugeben:

Drücken Sie zuerst die Zifferntaste 1 und anschließend die Zifferntaste 2.

2 Drücken Sie die PLAY/READY-Taste auf dem Gerät oder der Fernbedienung.

Der ausgewählte Titel wird wiedergegeben.

Um die Eingabe der Titelnummer abzubrechen und zur vorherigen Displaysicht zurückzukehren, drücken Sie die **STOP**-Taste auf dem Gerät oder der Fernbedienung.

Anmerkung

Während der programmierten Wiedergabe oder Zufallswiedergabe ist es nicht möglich, Titel mit den Zifferntasten auszuwählen.

Einen Titel anhand der Titelnummer aufsuchen

Nutzen Sie die Zifferntasten (0–9) auf der Fernbedienung, um die Nummer des gewünschten Titels direkt einzugeben.

Titelnummern bestehen aus bis zu zwei Ziffern (Audio-CDs) bzw. bis zu drei Ziffern (Daten-CDs).

1 Geben Sie die Titelnummer mithilfe der Zifferntasten (0–9) der Fernbedienung ein. Beginnen Sie dabei mit der ersten Stelle, wie im folgenden Beispiel.

Titel vorwärts und rückwärts durchsuchen

Sie können Titel während der Wiedergabe vorwärts und rückwärts durchsuchen.

1 Starten Sie die Wiedergabe eines Titels, oder schalten Sie die Wiedergabe auf Pause.

2 Drücken Sie eine der Sprungtasten **SEARCH \lll/\ggg (\lll/\ggg) auf dem Gerät bzw. eine der Sprungtasten (\lll/\lll , \ggg/\ggg) auf der Fernbedienung und halten Sie die Taste gedrückt, um das Audiomaterial vorwärts bzw. rückwärts zu durchsuchen.**

3 Wenn Sie die gewünschte Position gefunden haben, lassen Sie die Taste los. Der CD-Player setzt die Wiedergabe an dieser Stelle fort (bzw. schaltet an dieser Stelle erneut auf Pause).

Ordnerinhalt wiedergeben (nur Daten-CDs)

Bei Daten-CDs haben Sie die Möglichkeit, einen bestimmten Ordner als aktuellen Ordner und damit als Wiedergabebereich auszuwählen. Um einen Ordner für die Wiedergabe auszuwählen, gehen Sie wie im Folgenden beschrieben vor. Sie können auch die gesamte CD als Wiedergabebereich auswählen, indem Sie die Einstellung „ALL“ wählen.

Den gewünschten Ordner auswählen

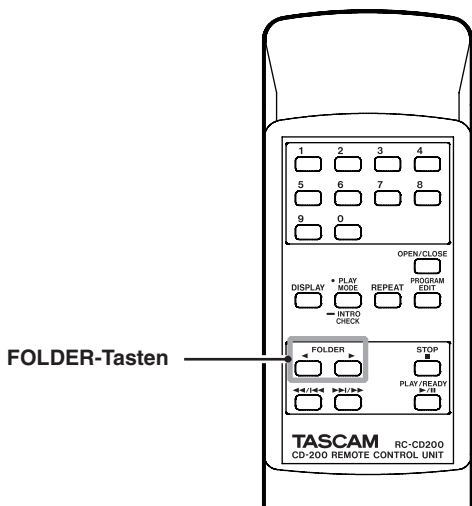
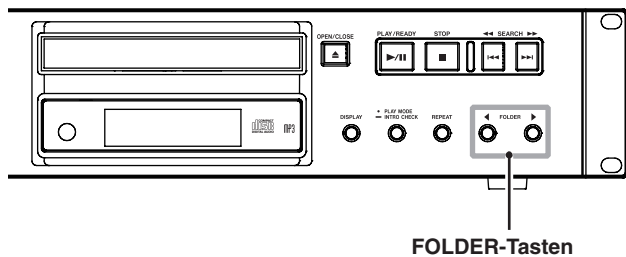

Um zum vorherigen bzw. nächsten Ordner einer Daten-CD zu springen, nutzen Sie die Tasten **FOLDER** ◀/▶ auf dem Gerät oder der Fernbedienung. Durch das Drücken dieser Tasten springen Sie zum jeweils ersten Titel des vorherigen bzw. nächsten Ordners. Um fortlaufend von Ordner zu Ordner zu springen, halten Sie die jeweilige Taste gedrückt.

Anmerkung

Sobald Sie auf diese Weise zu einem anderen Ordner springen, wird dieser zum aktuellen Ordner.

Wiedergabearten

Für die Wiedergabe von Titeln können Sie unter drei verschiedenen Wiedergabearten wählen.

Fortlaufende Wiedergabe (Voreinstellung)

Die Titel der CD werden in der Reihenfolge der Titelnummern wiedergegeben.

Anmerkung

Wenn Sie bei einer Daten-CD die Ordnerwiedergabe gewählt haben, werden die Titel im aktuellen Ordner in der Reihenfolge der Titelnummern wiedergegeben. Siehe „Ordnerinhalt wiedergeben (nur Daten-CDs)“ auf Seite 17. “

Zufallswiedergabe

Die Titel der CD werden in zufälliger Folge ohne Berücksichtigung der Titelnummern wiedergegeben. Die Wiedergabe stoppt, sobald jeder Titel einmal wiedergegeben wurde.

Anmerkung

Wenn Sie bei einer Daten-CD die Ordnerwiedergabe gewählt haben, werden die Titel im aktuellen Ordner in zufälliger Folge wiedergegeben. Siehe „Ordnerinhalt wiedergeben (nur Daten-CDs)“ auf Seite 17. “

Programmierte Wiedergabe

Die Titel werden in der zuvor programmierten Abfolge wiedergegeben. Näheres hierzu im Abschnitt „Programmierte Wiedergabe“ auf Seite 18.

Die Wiedergabeart wählen

Um zwischen den Wiedergabearten umzuschalten, drücken Sie wiederholt die **PLAY MODE/INTRO CHECK**-Taste auf dem Gerät oder der Fernbedienung.

Während der Wiedergabe sind jedoch nur die fortlaufende Wiedergabe und die Zufallswiedergabe wählbar.

Um die programmierte Wiedergabe auszuwählen, drücken Sie die **PLAY MODE/INTRO CHECK**-Taste bei gestopptem Laufwerk.

Die aktuelle Wiedergabeart wird wie unten angegeben auf dem Display angezeigt.

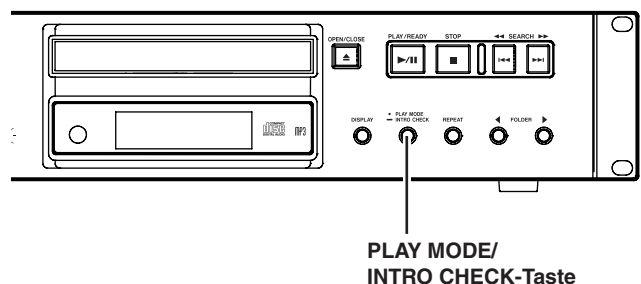

4 – CDs wiedergeben

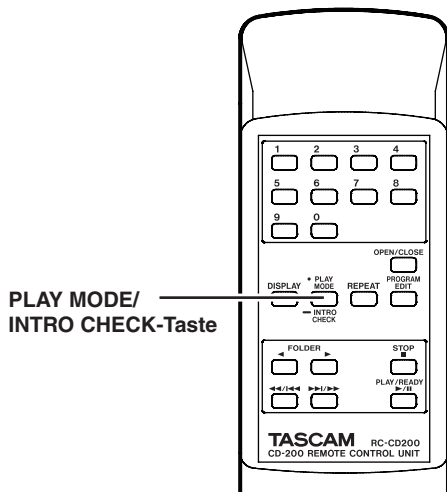

Displayzeichen	Wiedergabeart
keine Anzeige	Fortlaufende Wiedergabe
SHUFFLE	Zufallswiedergabe
MEMORY	Programmierte Wiedergabe

Die gewählte Wiedergabeart bleibt auch nach dem Ausschalten des CD-Players aktiv.

Anmerkung

- Unmittelbar nach dem Drücken der **PLAY MODE**-Taste erscheint die gewählte Wiedergabeart wie folgt im alphanumerischen Bereich des Displays:
 Fortlaufende Wiedergabe: CONTINUE
 Zufallswiedergabe: SHUFFLE
 Programmierte Wiedergabe: PROGRAM
- Sofern nichts anderes angegeben ist, setzen die Anweisungen in diesem Handbuch voraus, dass die fortlaufende Wiedergabe aktiv ist.

Programmierte Wiedergabe

Bevor Sie die programmierte Wiedergabe nutzen können, müssen Sie ein Wiedergabeprogramm erstellen und anschließend die Wiedergabeart MEMORY wählen (siehe oben).

Um die programmierte Wiedergabe zu starten, drücken Sie die **PLAY/READY**-Taste auf dem Gerät oder der Fernbedienung. Das erstellte Wiedergabeprogramm wird nun fortlaufend wiedergegeben, beginnend mit dem ersten Titel (Programmschritt 01). Um zum vorherigen bzw. nächsten Programmtitel zu springen, drücken Sie eine der Sprungtasten **SEARCH** (◀◀/▶▶) (◀◀◀/▶▶▶) auf dem Gerät bzw. eine der Sprungtasten (◀◀/▶▶, ▶▶▶/▶▶▶) auf der Fernbedienung.

Wenn die programmierte Wiedergabe gewählt ist, werden bei gestopptem Laufwerk auf dem Display die Gesamtzahl der Titel im Programm und die Gesamtspielzeit des Programms angezeigt (die Gesamtspielzeit jedoch nicht bei einer Daten-CD).



Ein Wiedergabeprogramm erstellen

Um ein Wiedergabeprogramm zu erstellen, benötigen Sie die Fernbedienung.

Anmerkung

- Mit den Bedienelementen auf dem Gerät selbst kann kein Programm erstellt werden.
- Sie können jederzeit ein Wiedergabeprogramm eingeben, unabhängig von der aktuellen Wiedergabeart.
- Sobald Sie die CD-Lade öffnen, wird das Programm gelöscht.

1 Drücken Sie bei gestopptem Laufwerk die PROGRAM EDIT-Taste.

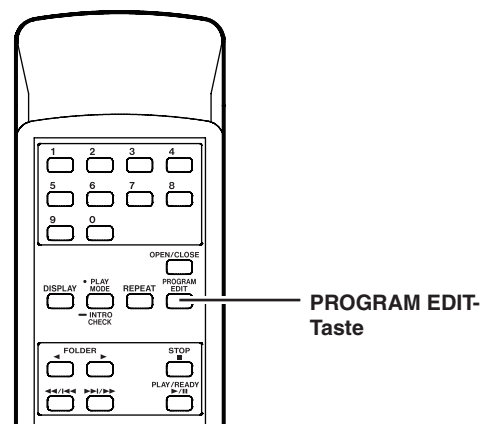

Das Gerät schaltet in den Eingabemodus für das Wiedergabeprogramm. Sofern zuvor noch kein Programm erstellt wurde, können Sie nun einen Titel für den Programmschritt 01 auswählen (das Displayzeichen MEMORY blinkt).

4 – CDs wiedergeben



Audio-CD



Daten-CD

Anmerkung

Wenn bereits ein Programm vorhanden ist, werden die Titelnummer und Spielzeit des Programmschritts 01 angezeigt. (Siehe „Das Wiedergabeprogramm überprüfen“ auf Seite 19.)“

- 2 Wählen Sie mithilfe der Zifferntasten oder der Sprungtasten (◀◀/▶▶, ▶▶/▶▶) den gewünschten Titel für Programmschritt 01 aus. (Das Displayzeichen MEMORY und die Titelnummer blinken.) Wenn Sie die Zifferntasten verwenden, geben Sie die Nummer beginnend mit der ersten Stelle von links ein.

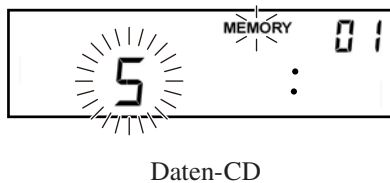
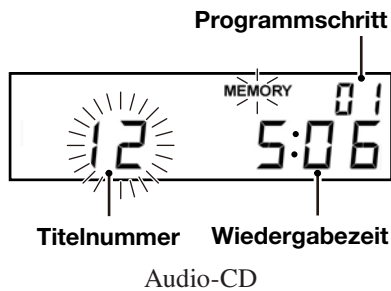

Anmerkung

- Bei einer Daten-CD wechselt das Display eine Sekunde nach dem Drücken einer Zifferntaste oder Sprungtaste (◀◀/▶▶, ▶▶/▶▶) zurück zur Anzeige des Dateinamens. Sie können den Titel jedoch weiterhin dem Programm hinzufügen.
- Sie können die Auswahl eines Titels abbrechen, indem Sie die STOP-Taste drücken. Anschließend können Sie einen anderen Titel wählen.

- 3 Drücken Sie die PROGRAM EDIT-Taste.

Der ausgewählte Titel wird dem Wiedergabeprogramm als Programmschritt 01 hinzugefügt. Sie können nun einen weiteren Titel als nächsten Programmschritt auswählen.

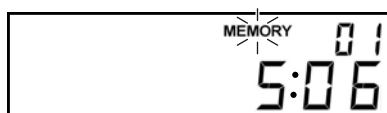

- 4 Indem Sie die obigen Schritte 2 und 3 wiederholen,

können Sie dem Programm der Reihe nach weitere Titel hinzufügen.

- 5 Wenn Sie alle gewünschten Titel programmiert haben, drücken Sie vor dem Hinzufügen eines weiteren Titels die PROGRAM EDIT-Taste. Der Eingabemodus für das Wiedergabeprogramm wird verlassen.

Anmerkung

- Ein Titel kann dem Programm durchaus auch mehrmals hinzugefügt werden.
- Wenn Sie vor dem Hinzufügen eines weiteren Programmschritts die STOP-Taste drücken, werden alle bisher eingegebenen Programmschritte gelöscht.
- Wenn Sie versuchen, dem Programm mehr als 99 Titel hinzuzufügen, erscheint die Fehlermeldung PGM FULL. Ein Wiedergabeprogramm kann maximal 99 Titel enthalten.

Das Wiedergabeprogramm überprüfen

Sie können den Inhalt eines Wiedergabeprogramms überprüfen.

- 1 Drücken Sie die PROGRAM EDIT-Taste auf der Fernbedienung. Das Gerät schaltet in den Eingabemodus für das Wiedergabeprogramm.

Auf dem Display erscheinen nun die Titelnummer und die Spielzeit des unter Programmschritt 01 eingegebenen Titels (die Spielzeit jedoch nicht, wenn es sich um eine Daten-CD handelt). Das Displayzeichen MEMORY blinkt.

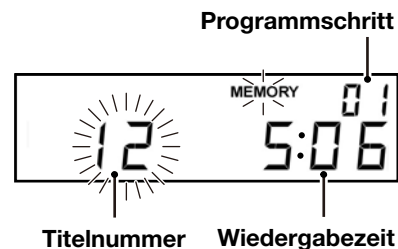

- 2 Drücken Sie die PROGRAM EDIT-Taste, um die Titelinformationen des nächsten Programmschritts anzuzeigen.

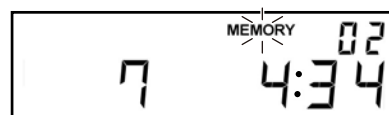

- 3 Indem Sie die PROGRAM EDIT-Taste drücken, sobald der letzte Programmschritt angezeigt wird, können Sie einen weiteren Programmschritt hinzufügen. (Es wird keine Titelnummer angezeigt und das Displayzeichen MEMORY blinkt.)

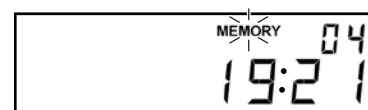

- 4 Um den Eingabemodus für die programmierte Wiedergabe zu verlassen, drücken Sie erneut die PROGRAM EDIT-Taste.

4 – CDs wiedergeben

Einen Titel des Wiedergabeprogramms ändern

Sie haben die Möglichkeit, bereits hinzugefügte Titel des Programms zu ändern.

- 1 Drücken Sie die PROGRAM EDIT-Taste auf der Fernbedienung. Das Gerät schaltet in den Eingabemodus für das Wiedergabeprogramm.
- 2 Folgen Sie den oben unter „Das Wiedergabeprogramm überprüfen“ beschriebenen Schritten, und drücken Sie die PROGRAM EDIT-Taste, bis der zu ersetzende Titel angezeigt wird.
- 3 Wählen Sie mithilfe der Zifferntasten oder der Sprungtasten (◀◀/|◀◀, ▶▶/|▶▶) den gewünschten Titel aus, und drücken Sie die PROGRAM EDIT-Taste.

Nach dem Ändern eines Titels erscheint der letzte, leere Programmschritt, und Sie können dem Programm einen weiteren Titel hinzufügen, falls gewünscht.

- 4 Um den Eingabemodus für die programmierte Wiedergabe zu verlassen, drücken Sie erneut die PROGRAM EDIT-Taste.

Dem Wiedergabeprogramm weitere Titel hinzufügen

Sie können einem bereits erstellten Wiedergabeprogramm weitere Titel anfügen.

- 1 Drücken Sie die PROGRAM EDIT-Taste auf der Fernbedienung. Das Gerät schaltet in den Eingabemodus für das Wiedergabeprogramm.
- 2 Drücken Sie wiederholt die PROGRAM EDIT-Taste, bis der letzte, leere Programmschritt angezeigt wird. (Es wird keine Titelnummer angezeigt und das Displayzeichen MEMORY blinkt.)
- 3 Wählen Sie mithilfe der Zifferntasten oder der Sprungtasten (◀◀/|◀◀, ▶▶/|▶▶) einen Titel aus, und drücken Sie die PROGRAM EDIT-Taste.
- 4 Sie können nun Schritt 3 wiederholen, um weitere Titel hinzuzufügen. Um den Eingabemodus zu verlassen, drücken Sie die PROGRAM EDIT-Taste.

Das Wiedergabeprogramm löschen

Sie können das gesamte Wiedergabeprogramm löschen.

- 1 Drücken Sie die PROGRAM EDIT-Taste auf der Fernbedienung. Das Gerät schaltet in den Eingabemodus für das Wiedergabeprogramm.
- 2 Drücken Sie wiederholt die PROGRAM EDIT-Taste, bis der letzte, leere Programmschritt erscheint. (Es wird keine Titelnummer angezeigt und das Displayzeichen MEMORY blinkt.)
- 3 Drücken Sie die STOP-Taste. Auf dem Display erscheint die Meldung -CLEAR-. Nachdem das Wiedergabeprogramm gelöscht wurde, befinden Sie

sich weiterhin im Eingabemodus für das Programm, das nun jedoch keine Titel enthält.



Anmerkung

Neben dem oben beschriebenen Verfahren wird das Wiedergabeprogramm auch durch Öffnen der CD-Lade gelöscht.

Laufzeit und Textinformationen anzeigen

Sie können wählen, welche Laufzeit- und Textinformationen auf dem Display angezeigt werden sollen.

Um zu überprüfen, welche Art von Information (Laufzeit oder Text) in der aktuellen Einstellung auf dem Display angezeigt wird, drücken Sie die DISPLAY-Taste auf dem Gerät oder der Fernbedienung. Die Bezeichnung der Information wird nun für zwei Sekunden auf dem Display angezeigt. Um die Art der angezeigten Information zu ändern, drücken Sie die Taste erneut, solange die Information angezeigt wird.

Welche Informationen jeweils verfügbar sind, hängt von der Art der eingelegten CD, ihrem Status und dem Betriebszustand des CD-Players ab.

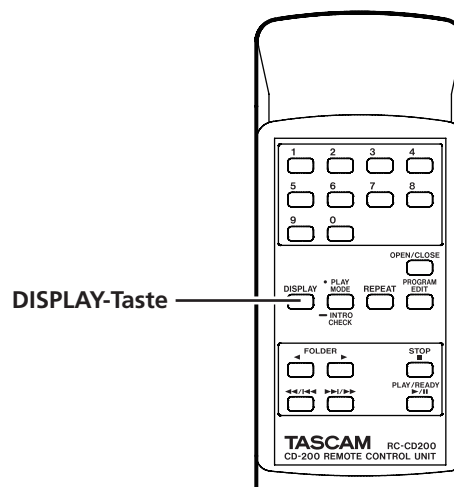
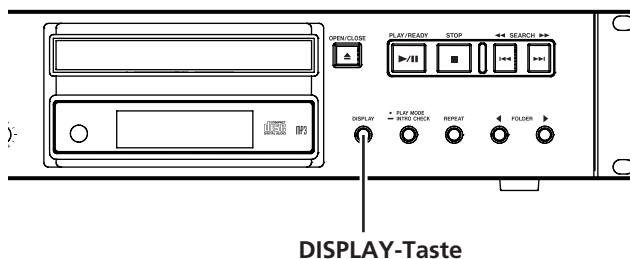

4 – CDs wiedergeben

Audio-CDs mit CD-Text

Bei gestopptem Laufwerk können Sie zwischen Gesamtspielzeit, Albumtitel und Interpret umschalten. Während der Wiedergabe oder Wiedergabepause können Sie zwischen verstrichener Spielzeit und verbleibender Spielzeit des Titels, verbleibender Gesamtspielzeit, Name des Titels und Interpret umschalten.

Audio-CDs ohne CD-Text

Bei gestopptem Laufwerk erscheint auf dem Display die Gesamtspielzeit. Während der Wiedergabe oder Wiedergabepause können Sie zwischen verstrichener Spielzeit und verbleibender Spielzeit des Titels sowie verbleibender Gesamtspielzeit umschalten.

Daten-CDs

Bei gestopptem Laufwerk können Sie zwischen der Gesamtzahl der Titel und dem Namen des aktuellen Ordners umschalten. Während der Wiedergabe oder Wiedergabepause können Sie zwischen der verstrichenen Spielzeit des Titels sowie dem Namen des Titels, des Interpreten und der Datei umschalten.

Anmerkung

- Bei jedem Drücken der DISPLAY-Taste erscheint im Hauptanzeigebereich für zwei Sekunden die Bezeichnung der ausgewählten Information, und zwar wie folgt:
Verstrichene Spielzeit des Titels: ELAPSED
Verbleibende Spielzeit des Titels: REMAIN
Verbleibende Gesamtspielzeit: T REMAIN
Album-/Titelname: TITLE
Interpret: ARTIST
Dateiname: FILENAME
- Bei den Textinformationen, die auf dem Display angezeigt werden können, handelt es sich um ID3-Tag-Informationen (Daten-CDs) bzw. CD-Text (Audio-CDs). Wenn eine CD oder ein Titel keine solchen Informationen enthält oder die Informationen Zeichen enthalten, die nicht darstellbar sind, erscheint die Meldung NO TITLE (keine Titelinformationen verfügbar) bzw. NO NAME (keine Interpreteninformationen verfügbar).
- Während der programmierten Wiedergabe einer Audio-CD werden die verstrichene und verbleibende Spielzeit des gesamten Wiedergabeprogramms angezeigt.
- Die für die Displayanzeige ausgewählte Information bleibt auch nach dem Ausschalten des CD-Players aktiv.

Wiederholte Wiedergabe

Sie haben die Möglichkeit, einen einzelnen oder alle Titel wiederholt wiederzugeben.

Drücken Sie die REPEAT-Taste auf dem Gerät oder der Fernbedienung, um die gewünschte Art der wiederholten Wiedergabe auszuwählen:

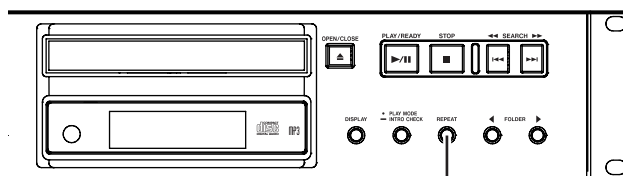

REPEAT-Taste

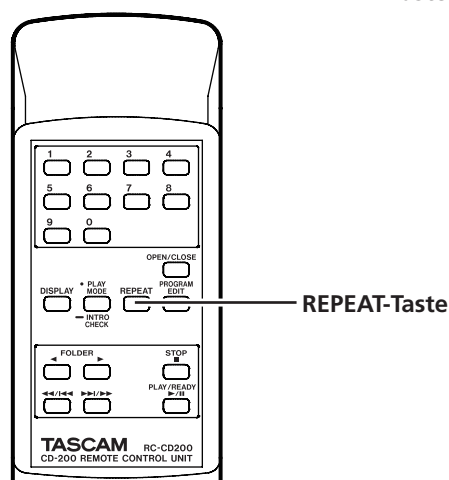

REPEAT-Taste

Einen Titel wiederholen (Displayzeichen REPEAT):

Der ausgewählte Titel wird wiederholt wiedergegeben.

Alle Titel wiederholen (Displayzeichen REPEAT und ALL):

Alle Titel werden wiederholt wiedergegeben.

- * Bei der Ordnerwiedergabe einer Daten-CD werden alle Titel des gewählten Ordners wiederholt wiedergegeben. Bei der programmierten Wiedergabe werden alle Titel des Programms wiederholt wiedergegeben.

Funktion ausgeschaltet (kein Displayzeichen):

Die wiederholte Wiedergabe ist ausgeschaltet.

Um die wiederholte Wiedergabe zu beenden:

Drücken Sie wiederholt die REPEAT-Taste auf dem Gerät oder der Fernbedienung, bis keines der Displayzeichen ALL und REPEAT angezeigt wird.

Anmerkung

- Wenn Sie die wiederholte Wiedergabe eines Titels (REPEAT) während der Wiedergabe einschalten, wird der aktuelle Titel wiederholt wiedergegeben. Wenn Sie die wiederholte Wiedergabe aller Titel (ALL REPEAT) während der Wiedergabe einschalten, fährt die Wiedergabe zunächst normal bis zum Ende der CD oder des aktuellen Ordners fort. Anschließend

4 – CDs wiedergeben

wird die Wiedergabe vom Beginn der CD oder des Ordners an wiederholt. Wenn Sie die wiederholte Wiedergabe bei gestopptem Laufwerk aktivieren, beginnt sie, sobald Sie die PLAY/READY-Taste drücken.

- Die Einstellung für die wiederholte Wiedergabe bleibt auch nach dem Ausschalten des CD-Players gespeichert.

Pitch-Control-Funktion

Die Pitch-Control-Funktion ermöglicht Ihnen, die Wiedergabegeschwindigkeit einer CD (und damit auch die Tonhöhe) zu beeinflussen.

Um die Pitch-Control-Funktion zu nutzen, gehen Sie folgendermaßen vor:

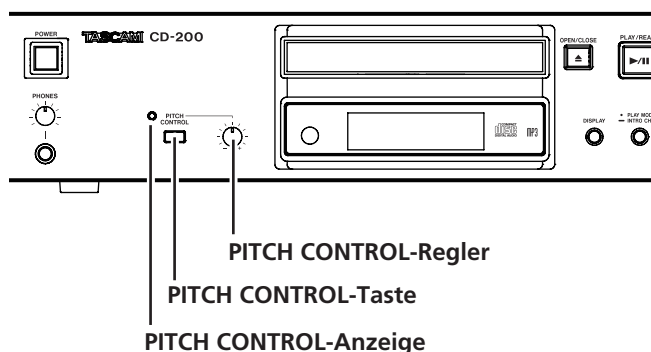

- 1 Drücken Sie die PITCH CONTROL-Taste auf dem Gerät, um die Funktion zu aktivieren.

Das Lämpchen links oberhalb der PITCH CONTROL-Taste leuchtet auf.

- 2 Stellen Sie die gewünschte Geschwindigkeitsänderung mit dem PITCH CONTROL-Regler ein.

Sie können die Wiedergabegeschwindigkeit im Bereich von $\pm 12,5\%$ ändern.

Um die Pitch-Control-Funktion auszuschalten, drücken Sie erneut die PITCH CONTROL-Taste auf dem Gerät.

Das PITCH CONTROL-Lämpchen erlischt und die Funktion wird deaktiviert.

Wichtig

- Wenn Sie die Pitch-Control-Funktion während der Wiedergabe ein- oder ausschalten, kann es zu einem kurzem Aussetzen des Wiedergabesignals kommen.
- Wenn Sie die Pitch-Control-Funktion bei einer Daten-CD mit MP3- oder WAV-Dateien nutzen, kann es ebenfalls zu kurzen Aussetzern kommen.

Intro-Check-Funktion

Um nur die ersten 10 Sekunden eines jeden Titels anzuspielden, halten Sie während der Wiedergabe oder bei gestopptem Laufwerk die PLAY MODE/INTRO CHECK-Taste auf dem Gerät oder der Fernbedienung etwas länger gedrückt.

Während die Funktion aktiv ist, erscheint das Displayzeichen INTRO.

Um zur normalen Wiedergabe zurückzukehren, halten Sie erneut die PLAY MODE/INTRO CHECK-Taste auf dem Gerät oder der Fernbedienung etwas länger gedrückt, bis das Displayzeichen INTRO erlischt.

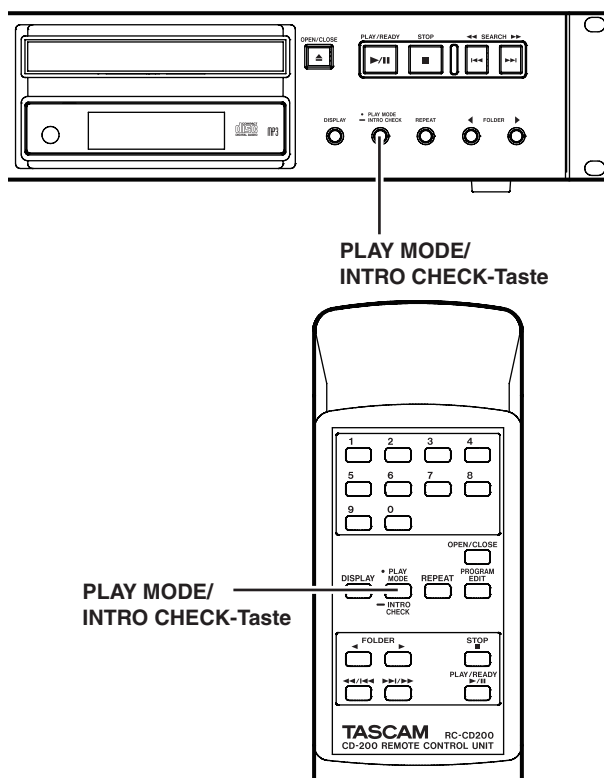

- Um während der Intro-Check-Wiedergabe zum vorherigen oder nächsten Titel zu springen, können Sie die Sprungtasten SEARCH \lll/\ggg (\lll/\ggg) auf dem Gerät oder \lll/\ggg , \ggg/\lll auf der Fernbedienung nutzen.
- Um die Intro-Check-Funktion zu beenden, drücken Sie die STOP-Taste.

Betriebshinweise

Die folgenden Hinweise erscheinen im Hauptanzeigebereich und geben Auskunft über den Betriebszustand des CD-Players.

Displaymeldung	Meldungstext stetig oder blinkend	Bedeutung	Lösung
-CLEAR-	stetig	Alle Programme wurden gelöscht.	
CLOSE	stetig	CD-Lade wird geschlossen.	
NO DISC	stetig	Es ist keine CD eingelegt oder die CD ist nicht lesbar.	
NO FILES	stetig	Die CD enthält keine Dateien, die wiedergegeben werden können.	Legen Sie eine CD ein, die MP3- oder WAV-Dateien enthält.
NO NAME	stetig	Die CD enthält keine lesbaren Informationen zu Interpreten oder Dateien.	Textinformationen müssen im Format ASCII 7 Bit vorliegen, um angezeigt werden zu können.
NO TITLE	stetig	Die CD enthält keine lesbaren Titelinformationen.	Textinformationen müssen im Format ASCII 7 Bit vorliegen, um angezeigt werden zu können.
OPEN	stetig	Die CD-Lade ist geöffnet.	
TOC READ	stetig	Das Inhaltsverzeichnis der CD (TOC) wird gelesen.	

Fehlermeldungen

Wenn ein Vorgang nicht ausgeführt werden kann, erscheint eine der folgenden Meldungen. Nach ca. zwei Sekunden verschwindet die Meldung selbsttätig.

Displaymeldung	Meldungstext stetig oder blinkend	Bedeutung	Lösung
NO PGM	stetig	Es ist noch kein Wiedergabeprogramm vorhanden.	Fügen Sie dem Programm Titel hinzu.
PGM FULL	stetig	Es ist nicht möglich, dem Wiedergabeprogramm mehr als 99 Dateien hinzuzufügen.	Löschen Sie gegebenenfalls das Programm oder ändern Sie einen bereits hinzugefügten Titel.

Fehlermeldungen

Falls eine der folgenden Fehlermeldungen erscheint, sehen Sie zunächst in der Spalte „Lösung“ nach, ob Sie das Problem auf diese Weise beheben können. Falls sich das Problem nicht lösen lässt, wenden Sie sich bitte an den Tascam-Support.

Displaymeldung	Meldungstext stetig oder blinkend	Bedeutung	Lösung
COMM ERR	blinkt	Das CD-Laufwerk kann nicht angesprochen werden.	Wenden Sie sich an Ihren Fachhändler oder an den Tascam-Support.
COMM ERR	stetig	Beim Zugriff auf das Laufwerk ist ein Fehler aufgetreten.	Wenden Sie sich an Ihren Fachhändler oder an den Tascam-Support.
DEC ERR	stetig	Der Dateityp wird nicht unterstützt oder konnte aus anderen Gründen nicht wiedergegeben werden.	Legen Sie eine andere CD ein.
DISC ERR	stetig	Das Inhaltsverzeichnis oder Dateisystem der CD konnte nicht eingelesen werden oder das Laufwerk konnte nicht kalibriert werden.	Säubern Sie die CD oder legen Sie eine andere ein.
DRV ERR	stetig	Der Laufwerksmechanismus ist defekt.	Wenden Sie sich an Ihren Fachhändler oder an den Tascam-Support.
READ ERR	stetig	Auf den Titel kann nicht zugegriffen werden.	Säubern Sie die CD oder legen Sie eine andere ein.

6 – Problembhebung

Wenn Sie das Gerät nicht wie vorgesehen nutzen können, obwohl Sie es wie in diesem Handbuch beschrieben eingerichtet haben, finden Sie in diesem Abschnitt einige Lösungsvorschläge.

Sollten Sie das Problem auch dann nicht beheben können, wenden Sie sich bitte an den Tascam-Support.

■ **Kein Strom.**

➔ Überprüfen Sie das Netzanschlusskabel auf festen Sitz.

■ **Die Fernbedienung funktioniert nicht.**

➔ Prüfen Sie, ob die Batterien ordnungsgemäß in die Fernbedienung eingelegt sind.

➔ Ersetzen Sie die Batterien, falls diese verbraucht sind.

■ **Es erfolgt keine Tonausgabe.**

➔ Überprüfen Sie die Kabelverbindungen zu Ihrer Abhöranlage.

➔ Überprüfen Sie die PegelEinstellung und sonstige Einstellungen Ihres Verstärkers.

■ **Es treten Störgeräusche auf.**

➔ Prüfen Sie, ob alle Kabel ordnungsgemäß eingesteckt und frei von Defekten sind.

■ **Eine CD lässt sich nicht wiedergeben.**

➔ Wenn Sie eine Daten-CD mit MP3-Dateien verwenden, vergewissern Sie sich, dass die Bitrate der Dateien mit dem CD-Player kompatibel ist.

➔ Ist die CD verschmutzt oder verkratzt?

■ **Nicht alle Dateien einer Daten-CD lassen sich wiedergeben.**

➔ Prüfen Sie, ob die Ordnerwiedergabe aktiv ist.

Audiodaten

■ Kompatible CD-Formate

CD-DA (12 cm/8 cm), CD-ROM (12 cm/8 cm) im Format ISO 9660 Level 1/2/ROMEO/JOLIET (kompatibel mit CD-R/CD-RW)

■ MP3-Wiedergabe

Dateiformat Stereo/Joint Stereo/Dual Channel/Mono/VBR

- MPEG 1 Audio Layer III (MP3)
- Abtastrate: 32 kHz/44,1 kHz/48 kHz
- Bitrate: 32–320 Kbit/s

■ WAV-Wiedergabe

Abtastrate: 8 kHz/11,025 kHz/12 kHz/16 kHz/22,05 kHz/24 kHz/32 kHz/44,1 kHz/48 kHz

Auflösung: 8 Bit/16 Bit

■ Audio-CD-Wiedergabe

Abtastrate: 44,1 kHz

Auflösung: 16 Bit

Anzahl der Kanäle 2

■ Übertragungsdaten

Frequenzbereich: 20 Hz – 20 kHz, $\pm 1,0$ dB

Fremdspannungsabstand (S/N):
> 90 dB(A) (Tiefpassfilter 20 kHz)

Klirrfaktor (THD+N):
< 0,01 % (1 kHz, Tiefpassfilter 20 kHz)

Dynamikbereich 90 dB min.

Kanaltrennung 90 dB min. (1 kHz, Bandpassfilter 1 kHz)

■ Analogausgang unsymmetrisch (ANALOG OUTPUT)

Anschlusstyp: Cinchbuchsen

Nominaler Ausgangspegel: –10 dBV

Maximaler Ausgangspegel: +6 dBV

Ausgangsimpedanz: 200 Ohm

■ PHONES-Buchse

Kopfhöreranschluss

Anschlusstyp: Stereo-Klinkenbuchse

Nennausgangsleistung: 20 mW + 20 mW min.
(Beim Abhören von CD, THD+N 0,1 % max., 32 Ohm)

■ Koaxialer Digitalausgang (DIGITAL OUTPUTS COAXIAL)

Anschlusstyp: Cinchbuchse

Kompatibles Datenformat: IEC-60958-3 (SPDIF)

Ausgangsimpedanz: 75 Ohm

■ Optischer Digitalausgang (DIGITAL OUTPUTS OPTICAL)

Anschlusstyp: Lichtleiteranschluss

Kompatibles Datenformat: IEC-60958-3 (SPDIF)

Sonstige Daten

■ Netzspannung:

120 V AC, 60 Hz (USA/Kanada)

230 V AC, 50 Hz (Großbritannien/Europa)

240 V AC, 50 Hz (Australien)

■ Leistungsaufnahme

12 W

■ Abmessungen (B x H x T)

481 mm x 94,5 mm x 298 mm

■ Gewicht

4,2 kg

■ Zulässige Umgebungstemperatur im Betrieb

5–35 °C

■ Zulässige Luftfeuchte im Betrieb

25–85 %RH (bei 32 °C, nichtkondensierend)

■ Zulässiger Neigungswinkel

max. 5 Grad

- Abbildungen können teilweise vom tatsächlichen Erscheinungsbild des Produkts abweichen.
- Änderungen an Konstruktion und technischen Daten vorbehalten.

7 – Technische Daten

Maßzeichnung

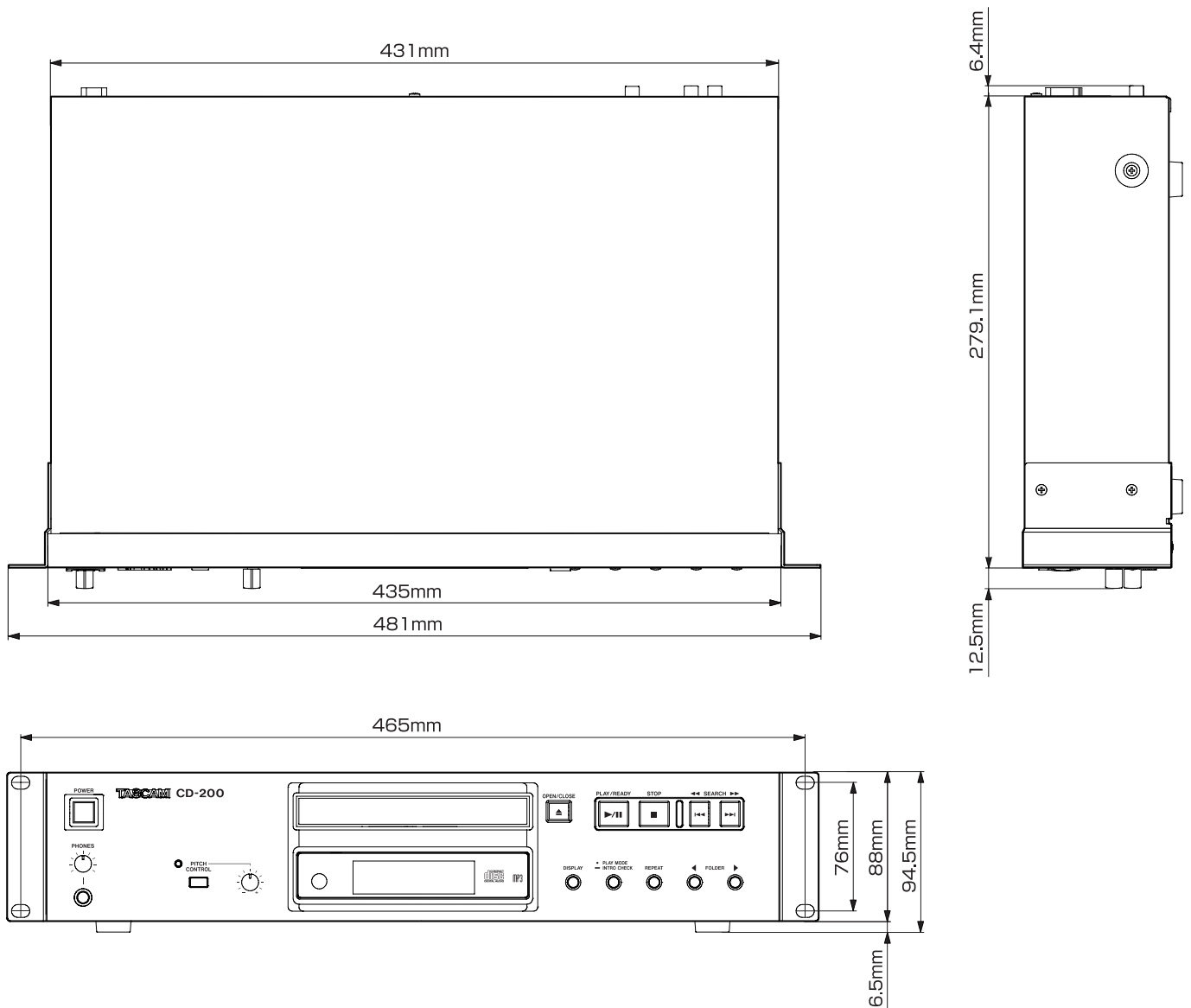

TASCAM

CD-200

TEAC CORPORATION

1-47 Ochiai, Tama-shi, Tokyo 206-8530, Japan

<https://tascam.jp/int/>

TEAC AMERICA, INC.

14525 Valley View Ave., Suite I, Santa Fe Springs, CA 90670, U.S.A

<http://tascam.com/>

TEAC EUROPE GmbH

Bahnstrasse 12, 65205 Wiesbaden-Erbenheim, Deutschland

<https://tascam.de/>

TEAC SALES & TRADING (SHENZHEN) CO., LTD

Room 817, Xinian Center A, Tairan Nine Road West, Shennan Road, Futian District, Shenzhen, Guangdong Province 518040, China

<https://tascam.cn/cn/>